

HLA 56

STIHL



2 - 24	Gebrauchsanleitung
24 - 45	Instruction Manual
45 - 69	Notice d'emploi
69 - 91	Istruzioni d'uso
91 - 113	Handleiding



Inhaltsverzeichnis

1	Informationen zu dieser Gebrauchsanleitung.....	2
2	Übersicht.....	2
3	Sicherheitshinweise.....	4
4	Heckenschneider einsatzbereit machen... 11	
5	Akku laden und LEDs.....	12
6	Heckenschneider zusammenbauen.....	12
7	Akku einsetzen und herausnehmen.....	13
8	Heckenschneider einschalten und ausschalten.....	13
9	Heckenschneider und Akku prüfen.....	14
10	Mit dem Heckenschneider arbeiten.....	14
11	Nach dem Arbeiten.....	16
12	Transportieren.....	16
13	Aufbewahren.....	16
14	Reinigen.....	17
15	Warten.....	18
16	Reparieren.....	18
17	Störungen beheben.....	18
18	Technische Daten.....	20
19	Ersatzteile und Zubehör.....	21
20	Entsorgen.....	21
21	EU-Konformität.....	21
22	Anschriften.....	21
23	Allgemeine Sicherheitshinweise für Elektrowerkzeuge.....	22

WICHTIG! VOR GEBRAUCH LESEN, VERSTEHEN UND AUFBEWAHREN.

1 Informationen zu dieser Gebrauchsanleitung

1.1 Geltende Dokumente

Es gelten die lokalen Sicherheitsvorschriften.

- ▶ Zusätzlich zu dieser Gebrauchsanleitung folgende Dokumente lesen, verstehen und aufbewahren:
 - Sicherheitshinweise Akku STIHL AK
 - Sicherheitsinformation für STIHL Akkus und Produkte mit eingebautem Akku:
www.stihl.com/safety-data-sheets

1.2 Kennzeichnung der Warnhinweise im Text

! GEFAHR

- Der Hinweis weist auf Gefahren hin, die zu schweren Verletzungen oder zum Tod führen.
 - ▶ Die genannten Maßnahmen können schwere Verletzungen oder Tod vermeiden.

! WARNUNG

- Der Hinweis weist auf Gefahren hin, die zu schweren Verletzungen oder zum Tod führen können.
 - ▶ Die genannten Maßnahmen können schwere Verletzungen oder Tod vermeiden.

HINWEIS

- Der Hinweis weist auf Gefahren hin, die zu Sachschaden führen können.
 - ▶ Die genannten Maßnahmen können Sachschaden vermeiden.

1.3 Symbole im Text



Dieses Symbol verweist auf ein Kapitel in dieser Gebrauchsanleitung.

2 Übersicht

2.1 Heckenschneider, Akku und Ladegerät

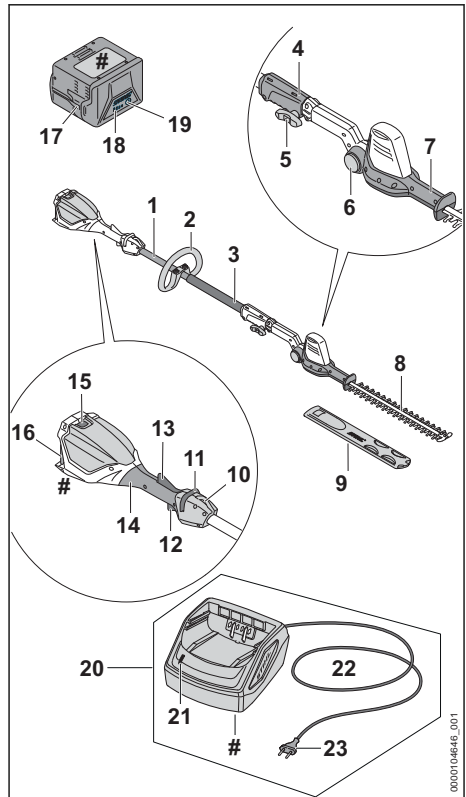



- 1 Schaft**
Der Schaft verbindet alle Bauteile.
- 2 Rundumgriff**
Der Rundumgriff dient zum Halten und Führen des Heckenschneiders.
- 3 Griffschlauch**
Der Griffschlauch dient zum Halten und Führen des Heckenschneiders.
- 4 Kupplungsmuffe**
Die Kupplungsmuffe verbindet den Schaft mit dem Schneidmesser.
- 5 Knebelschraube**
Die Knebelschraube klemmt die Schneidmesser an den Schaft
- 6 Sperrknopf**
Der Sperrknopf blockiert das Schwenken der Schneidmesser.
- 7 Schwenkgriff**
Der Schwenkgriff dient zum Einstellen des Winkels des Schneidmesser.
- 8 Schneidmesser**
Die Schneidmesser schneiden das Schnittgut.
- 9 Messerschutz**
Der Messerschutz schützt vor Kontakt mit den Schneidmessern.
- 10 Tragöse**
Die Tragöse dient zum Einhängen des Tragsystems.
- 11 Entsperrschieber**
Der Entsperrschieber entsperrt den Schalthebel.
- 12 Schalthebel**
Der Schalthebel schaltet den Heckenschneider ein und aus.
- 13 Ergo-Hebel**
Der Ergo-Hebel hält den Entsperrschieber in Position, wenn der Schalthebel losgelassen wird.
- 14 Bedienungsgriff**
Der Bedienungsgriff dient zum Bedienen, Halten und Führen des Heckenschneiders.
- 15 Sperrhebel**
Der Sperrhebel hält den Akku im Akku-Schacht.
- 16 Akku-Schacht**
Der Akku-Schacht nimmt den Akku auf.
- 17 Akku**
Der Akku versorgt den Heckenschneider mit Energie.

- 18 LEDs**
Die LEDs zeigen den Ladezustand des Akkus und Störungen an.
- 19 Drucktaste**
Die Drucktaste aktiviert die LEDs am Akku.
- 20 Ladegerät**
Das Ladegerät lädt den Akku.
- 21 LED**
Die LED zeigt den Status des Ladegeräts an.
- 22 Anschlussleitung**
Die Anschlussleitung verbindet das Ladegerät mit dem Netzstecker.
- 23 Netzstecker**
Der Netzstecker verbindet die Anschlussleitung mit einer Steckdose.
- # Leistungsschild mit Maschinenummer**

2.2 Symbole

Die Symbole können auf dem Heckenschneider, dem Akku und dem Ladegerät sein und bedeuten Folgendes:

 Dieses Symbol gibt an, in welche Richtung der Entsperrschieber geschoben werden muss.

 Dieses Symbol gibt an, dass das Schneidmesser angebaut werden muss.

 1 LED leuchtet rot. Der Akku ist zu warm oder zu kalt.





 4 LEDs blinken rot. Im Akku besteht eine Störung.





 Die LED leuchtet grün und die LEDs am Akku leuchten oder blinken grün. Der Akku wird geladen.

 Die LED blinkt rot. Zwischen dem Akku und dem Ladegerät besteht kein elektrischer Kontakt oder im Akku oder im Ladegerät besteht eine Störung.

 Garantierter Schallleistungspegel nach Richtlinie 2000/14/EG in dB(A) um Schallemissionen von Produkten vergleichbar zu machen.

 Die Angabe neben dem Symbol weist auf den Energieinhalt des Akkus nach Spezifikation des Zellenherstellers hin. Der in der Anwendung zur Verfügung stehende Energieinhalt ist geringer.

 Elektrogerät in einem geschlossenen und trockenen Raum betreiben.

 Produkt nicht mit dem Hausmüll entsorgen.

3 Sicherheitshinweise

3.1 Warnsymbole

Die Warnsymbole auf dem Heckenschneider, dem Akku oder dem Ladegerät bedeuten Folgendes:

-  Sicherheitshinweise und deren Maßnahmen beachten.
-  Gebrauchsanleitung lesen, verstehen und aufbewahren.
-  Schutzbrille und Schutzhelm tragen.
-  Schutzstiefel tragen.
-  Arbeitshandschuhe tragen.
-  Sich bewegende Schneidmesser nicht berühren.
-  Sicherheitsabstand einhalten.
-  Heckenschneider und Ladegerät vor Regen und Feuchtigkeit schützen.
-  Akku während Arbeitsunterbrechungen, des Transports, der Aufbewahrung, Wartung oder Reparatur herausnehmen.
-  Akku vor Hitze und Feuer schützen.
-  Akku vor Regen und Feuchtigkeit schützen und nicht in Flüssigkeiten tauchen.

3.2 Bestimmungsgemäße Verwendung

Der Heckenschneider STIHL HLA 56 dient zum Schneiden von Bodendeckern, hohen Hecken,

hohen Sträuchern, hohen Büschen und hohem Gestrüpp.

Der Heckenschneider darf bei Regen nicht verwendet werden.

Der Heckenschneider wird von einem Akku STIHL AK mit Energie versorgt.

Das Ladegerät STIHL AL 101 lädt den Akku STIHL AK.

⚠️ WARNUNG

- Akkus und Ladegeräte, die nicht von STIHL für den Heckenschneider freigegeben sind, können Brände und Explosionen auslösen. Personen können schwer verletzt oder getötet werden und Sachschaden kann entstehen.
 - ▶ Heckenschneider mit einem Akku STIHL AK verwenden.
 - ▶ Akku STIHL AK mit einem Ladegerät STIHL AL 101, AL 301 oder AL 501 laden.
- Falls der Heckenschneider, der Akku oder das Ladegerät nicht bestimmungsgemäß verwendet werden, können Personen schwer verletzt oder getötet werden und Sachschaden kann entstehen.
 - ▶ Heckenschneider, Akku und Ladegerät so verwenden, wie es in dieser Gebrauchsanleitung beschrieben ist.

3.3 Anforderungen an den Benutzer

⚠️ WARNUNG

- Benutzer ohne eine Unterweisung können die Gefahren des Heckenschneiders, Akkus und Ladegeräts nicht erkennen oder nicht einschätzen. Der Benutzer oder andere Personen können schwer verletzt oder getötet werden.



- ▶ Gebrauchsanleitung lesen, verstehen und aufbewahren.

- ▶ Falls der Heckenschneider, der Akku oder das Ladegerät an eine andere Person weitergegeben wird: Gebrauchsanleitung mitgeben.
- ▶ Sicherstellen, dass der Benutzer folgende Anforderungen erfüllt:
 - Der Benutzer ist ausgeruht.
 - Der Benutzer ist körperlich, sensorisch und geistig fähig, den Heckenschneider, den Akku und das Ladegerät zu bedienen und damit zu arbeiten. Falls der Benutzer körperlich, sensorisch oder geistig eingeschränkt dazu fähig ist, darf

der Benutzer nur unter Aufsicht oder nach Anweisung durch eine verantwortliche Person damit arbeiten.

- Der Benutzer kann die Gefahren des Heckenschneiders, des Akkus und des Ladegeräts erkennen und einschätzen.
 - Der Benutzer ist volljährig oder der Benutzer wird entsprechend nationaler Regelungen unter Aufsicht in einem Beruf ausgebildet.
 - Der Benutzer hat eine Unterweisung von einem STIHL Fachhändler oder einer fachkundigen Person erhalten, bevor er das erste Mal mit dem Heckenschneider arbeitet und das Ladegerät verwendet.
 - Der Benutzer ist nicht durch Alkohol, Medikamente oder Drogen beeinträchtigt.
- ▶ Falls Unklarheiten bestehen: Einen STIHL Fachhändler aufsuchen.

3.4 Bekleidung und Ausstattung

▲ WARNUNG

- Während der Arbeit können lange Haare in den Heckenschneider hineingezogen werden. Der Benutzer kann schwer verletzt werden.
 - ▶ Lange Haare so zusammenbinden und so sichern, dass sie sich oberhalb der Schultern befinden.
- Während der Arbeit können Gegenstände mit hoher Geschwindigkeit hochgeschleudert werden. Der Benutzer kann verletzt werden.



- ▶ Eine eng anliegende Schutzbrille tragen. Geeignete Schutzbrillen sind nach Norm EN 166, EN ISO 16321 oder nach nationalen Vorschriften geprüft und mit der entsprechenden Kennzeichnung im Handel erhältlich.

- ▶ Ein langärmeliges, eng anliegendes Oberteil und eine lange Hose tragen.

- Herabfallende Gegenstände können zu Verletzungen des Kopfs führen.



- ▶ Einen Schutzhelm tragen.

- Während der Arbeit kann Staub aufgewirbelt werden. Eingeatmeter Staub kann die Gesundheit schädigen und allergische Reaktionen auslösen.
 - ▶ Falls Staub aufgewirbelt wird: Eine Staubschutzmaske tragen.
- Ungeeignete Bekleidung kann sich in Holz, Gestrüpp und im Heckenschneider verfangen.

Benutzer ohne geeignete Bekleidung können schwer verletzt werden.

- ▶ Eng anliegende Bekleidung tragen.
- ▶ Schals und Schmuck ablegen.
- Falls der Benutzer ungeeignetes Schuhwerk trägt, kann er ausrutschen. Der Benutzer kann verletzt werden.



- ▶ Festes, geschlossenes Schuhwerk mit griffiger Sohle tragen.

- Während der Reinigung oder Wartung kann der Benutzer in Kontakt mit den Schneidmessern kommen. Der Benutzer kann verletzt werden.



- ▶ Arbeitshandschuhe aus widerstandsfähigem Material tragen.

3.5 Arbeitsbereich und Umgebung

3.5.1 Heckenschneider

▲ WARNUNG

- Unbeteiligte Personen, Kinder und Tiere können die Gefahren des Heckenschneiders und hochgeschleudertes Gegenstände nicht erkennen und nicht einschätzen. Unbeteiligte Personen, Kinder und Tiere können schwer verletzt werden und Sachschaden kann entstehen.

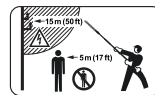

- ▶ Unbeteiligte Personen, Kinder und Tiere im Umkreis von 5 m um den Arbeitsbereich fernhalten.

- ▶ Einen Abstand von 5 m zu Gegenständen einhalten.

- ▶ Heckenschneider nicht unbeaufsichtigt lassen.

- ▶ Sicherstellen, dass Kinder nicht mit dem Heckenschneider spielen können.

- Der Heckenschneider ist nicht wassergeschützt. Falls im Regen oder in feuchter Umgebung gearbeitet wird, kann es zu einem elektrischen Schlag kommen. Der Benutzer kann verletzt werden und der Heckenschneider kann beschädigt werden.



- ▶ Nicht im Regen und nicht in feuchter Umgebung arbeiten.

- Elektrische Bauteile des Heckenschneiders können Funken erzeugen. Funken können in leicht brennbarer oder explosiver Umgebung Brände und Explosionen auslösen. Personen können schwer verletzt oder getötet werden und Sachschaden kann entstehen.

- ▶ Nicht in einer leicht brennbaren und nicht in einer explosiven Umgebung arbeiten.

3.5.2 Akku

⚠ WARNUNG

- Unbeteiligte Personen, Kinder und Tiere können die Gefahren des Akkus nicht erkennen und nicht einschätzen. Unbeteiligte Personen, Kinder und Tiere können schwer verletzt werden.
 - ▶ Unbeteiligte Personen, Kinder und Tiere fernhalten.
 - ▶ Akku nicht unbeaufsichtigt lassen.
 - ▶ Sicherstellen, dass Kinder nicht mit dem Akku spielen können.
- Der Akku ist nicht gegen alle Umgebungseinflüsse geschützt. Falls der Akku bestimmten Umgebungseinflüssen ausgesetzt ist, kann der Akku in Brand geraten, explodieren oder irreparabel beschädigt werden. Personen können schwer verletzt werden und Sachschaden kann entstehen.



- ▶ Akku vor Hitze und Feuer schützen.
- ▶ Akku nicht ins Feuer werfen.

- ▶ Akku nicht außerhalb der angegebenen Temperaturgrenzen laden, verwenden und aufbewahren,  18.6.



- ▶ Akku vor Regen und Feuchtigkeit schützen und nicht in Flüssigkeiten tauchen.

- ▶ Akku von metallischen Kleinteilen fernhalten.
- ▶ Akku nicht hohem Druck aussetzen.
- ▶ Akku nicht Mikrowellen aussetzen.
- ▶ Akku vor Chemikalien, Salzen und Dünger schützen.

3.5.3 Ladegerät

⚠ WARNUNG

- Unbeteiligte Personen, Kinder können die Gefahren des Ladegeräts und des elektrischen Stroms nicht erkennen und nicht einschätzen. Unbeteiligte Personen, Kinder und Tiere können schwer verletzt oder getötet werden.
 - ▶ Unbeteiligte Personen, Kinder und Tiere fernhalten.
 - ▶ Sicherstellen, dass Kinder nicht mit dem Ladegerät spielen können.
- Das Ladegerät ist nicht wassergeschützt. Falls im Regen oder in feuchter Umgebung gearbeitet wird, kann es zu einem elektrischen Schlag

kommen. Der Benutzer kann verletzt werden und das Ladegerät kann beschädigt werden.



- ▶ Nicht im Regen und nicht in feuchter Umgebung betreiben.

- Das Ladegerät ist nicht gegen alle Umgebungseinflüsse geschützt. Falls das Ladegerät bestimmten Umgebungseinflüssen ausgesetzt ist, kann das Ladegerät in Brand geraten oder explodieren. Personen können schwer verletzt werden und Sachschaden kann entstehen.
 - ▶ Ladegerät in einem geschlossenen und trockenen Raum betreiben.
 - ▶ Ladegerät nicht in einer leicht brennbaren und nicht in einer explosiven Umgebung betreiben.
 - ▶ Ladegerät nicht auf einem leicht brennbaren Untergrund betreiben.
 - ▶ Ladegerät nicht außerhalb der angegebenen Temperaturgrenzen verwenden und aufbewahren,  18.7.
- Personen können über die Anschlussleitung stolpern. Personen können verletzt werden und das Ladegerät kann beschädigt werden.
 - ▶ Anschlussleitung flach auf dem Boden verlegen.

3.6 Sicherheitsgerechter Zustand

3.6.1 Heckenschneider

Der Heckenschneider ist im sicherheitsgerechten Zustand, falls folgende Bedingungen erfüllt sind:

- Der Heckenschneider ist unbeschädigt.
- Der Heckenschneider ist sauber.
- Die Bedienungselemente funktionieren und sind unverändert.
- Die Schneidmesser sind richtig angebaut.
- Original STIHL Zubehör für diesen Heckenschneider ist angebaut.
- Das Zubehör ist richtig angebaut.

⚠ WARNUNG

- In einem nicht sicherheitsgerechten Zustand können Bauteile nicht mehr richtig funktionieren und Sicherheitseinrichtungen außer Kraft gesetzt werden. Personen können schwer verletzt oder getötet werden.
 - ▶ Mit einem unbeschädigtem Heckenschneider arbeiten.
 - ▶ Falls der Heckenschneider verschmutzt ist: Heckenschneider reinigen.
 - ▶ Heckenschneider nicht verändern.
 - ▶ Falls die Bedienungselemente nicht funktionieren: Nicht mit dem Heckenschneider arbeiten.

- ▶ Original STIHL Zubehör für diesen Heckenschneider anbauen.
- ▶ Zubehör so anbauen, wie es in dieser Gebrauchsanleitung oder in der Gebrauchsanleitung des Zubehörs beschrieben ist.
- ▶ Gegenstände nicht in die Öffnungen des Heckenschneiders stecken.
- ▶ Abgenutzte oder beschädigte Hinweisschilder ersetzen.
- ▶ Falls Unklarheiten bestehen: Einen STIHL Fachhändler aufsuchen.
- ▶ Elektrische Kontakte des Akkus nicht mit metallischen Gegenständen verbinden und kurzschließen.
- ▶ Akku nicht öffnen.
- ▶ Abgenutzte oder beschädigte Hinweisschilder ersetzen.

3.6.2 Schneidmesser

Die Schneidmesser sind im sicherheitsgerechten Zustand, falls folgende Bedingungen erfüllt sind:

- Die Schneidmesser sind unbeschädigt.
- Die Schneidmesser sind nicht verformt.
- Die Schneidmesser sind leichtgängig.
- Die Schneidmesser sind richtig geschärft.
- Die Schneidmesser sind gratfrei.

⚠ WARNUNG

- In einem nicht sicherheitsgerechten Zustand können sich Teile der Schneidmesser lösen und weggeschleudert werden. Personen können schwer verletzt werden.
 - ▶ Mit einem unbeschädigten Schneidmesser arbeiten.
 - ▶ Schneidmesser richtig schärfen und entgraten.
 - ▶ Falls Unklarheiten bestehen: Einen STIHL Fachhändler aufsuchen.

3.6.3 Akku

Der Akku ist im sicherheitsgerechten Zustand, falls folgende Bedingungen erfüllt sind:

- Der Akku ist unbeschädigt.
- Der Akku ist sauber und trocken.
- Der Akku funktioniert und ist unverändert.

⚠ WARNUNG

- In einem nicht sicherheitsgerechten Zustand kann der Akku nicht mehr sicher funktionieren. Personen können schwer verletzt werden.
 - ▶ Mit einem unbeschädigten und funktionierenden Akku arbeiten.
 - ▶ Einen beschädigten oder defekten Akku nicht laden.
 - ▶ Falls der Akku verschmutzt ist: Akku reinigen.
 - ▶ Falls der Akku nass oder feucht ist: Akku trocknen lassen,  18.7.
 - ▶ Akku nicht verändern.
 - ▶ Gegenstände nicht in die Öffnungen des Akkus stecken.

- Aus einem beschädigten Akku kann Flüssigkeit austreten. Falls die Flüssigkeit mit der Haut oder den Augen in Kontakt kommt, können die Haut oder die Augen gereizt werden.
 - ▶ Kontakt mit der Flüssigkeit vermeiden.
 - ▶ Falls Kontakt mit der Haut aufgetreten ist: Betroffene Hautstellen mit reichlich Wasser und Seife abwaschen.
 - ▶ Falls Kontakt mit den Augen aufgetreten ist: Augen mindestens 15 Minuten mit reichlich Wasser spülen und einen Arzt aufsuchen.
- Ein beschädigter oder defekter Akku kann ungewöhnlich riechen, rauchen oder brennen. Personen können schwer verletzt oder getötet werden und Sachschaden kann entstehen.
 - ▶ Falls der Akku ungewöhnlich riecht oder raucht: Akku nicht verwenden und von brennbaren Stoffen fernhalten.
 - ▶ Falls der Akku brennt: Versuchen, den Akku mit einem Feuerlöscher oder Wasser zu löschen.

3.6.4 Ladegerät

Das Ladegerät ist im sicherheitsgerechten Zustand, falls folgende Bedingungen erfüllt sind:

- Das Ladegerät ist unbeschädigt.
- Das Ladegerät ist sauber und trocken.

⚠ WARNUNG

- In einem nicht sicherheitsgerechten Zustand können Bauteile nicht mehr richtig funktionieren und Sicherheitseinrichtungen außer Kraft gesetzt werden. Personen können schwer verletzt oder getötet werden.
 - ▶ Ein unbeschädigtes Ladegerät verwenden.
 - ▶ Falls das Ladegerät verschmutzt oder nass ist: Ladegerät reinigen und trocknen lassen.
 - ▶ Ladegerät nicht verändern.
 - ▶ Gegenstände nicht in die Öffnungen des Ladegeräts stecken.
 - ▶ Elektrische Kontakte des Ladegeräts nicht mit metallischen Gegenständen verbinden und kurzschließen.
 - ▶ Ladegerät nicht öffnen.

3.7 Arbeiten

⚠ WARNUNG

- Der Benutzer kann in bestimmten Situationen nicht mehr konzentriert arbeiten. Der Benutzer

kann stolpern, fallen und schwer verletzt werden.

- ▶ Ruhig und überlegt arbeiten.
- ▶ Falls die Lichtverhältnisse und Sichtverhältnisse schlecht sind: Nicht mit dem Heckenschneider arbeiten.
- ▶ Heckenschneider alleine bedienen.
- ▶ Auf Hindernisse achten.
- ▶ Auf dem Boden stehend arbeiten und das Gleichgewicht halten. Falls in der Höhe gearbeitet werden muss: Eine Hubarbeitsbühne oder ein sicheres Gerüst verwenden.
- ▶ Nicht auf einer Leiter oder im Baum stehend arbeiten.
- ▶ Falls Ermüdungserscheinungen auftreten: Eine Arbeitspause einlegen.
- Falls der Benutzer über Schulterhöhe arbeitet, kann er früher ermüden. Der Benutzer kann schwer verletzt werden.
 - ▶ Nur kurze Zeit über Schulterhöhe arbeiten.
 - ▶ Arbeitspausen machen.
- Falls das sich bewegendes Schneidmesser auf einen harten Gegenstand trifft, kann es schnell abgebremst werden. Durch die auftretenden Reaktionskräfte kann der Benutzer die Kontrolle über den Heckenschneider verlieren und schwer verletzt werden.
 - ▶ Heckenschneider mit beiden Händen festhalten.
 - ▶ Vor dem Arbeiten Hecke nach harten Gegenständen durchsuchen und die Gegenstände entfernen.
- Die sich bewegendes Schneidmesser können den Benutzer schneiden. Der Benutzer kann schwer verletzt werden.



- ▶ Sich bewegendes Schneidmesser nicht berühren.
- ▶ Falls die Schneidmesser durch einen Gegenstand blockiert sind: Heckenschneider ausschalten und Akku herausnehmen. Erst dann den Gegenstand beseitigen.

- Falls sich der Heckenschneider während der Arbeit verändert oder sich ungewohnt verhält, kann der Heckenschneider in einem nicht sicherheitsgerechten Zustand sein. Personen können schwer verletzt werden und Sachschaden kann entstehen.
 - ▶ Arbeit beenden, Akku herausnehmen und einen STIHL Fachhändler aufsuchen.
- Während der Arbeit können Vibrationen durch den Heckenschneider entstehen.



- ▶ Handschuhe tragen.

- ▶ Arbeitspausen machen.

- ▶ Falls Anzeichen einer Durchblutungsstörung auftreten: Einen Arzt aufsuchen.
- Wenn der Schalthebel losgelassen wird, bewegen sich die Schneidmesser noch ca. 1 Sekunde weiter. Die sich bewegendes Schneidmesser können Personen schneiden. Personen können schwer verletzt werden.
 - ▶ Warten, bis sich die Schneidmesser nicht mehr bewegen.
- In einer Gefahrensituation kann der Benutzer in Panik geraten und das Tragsystem nicht ablegen. Der Benutzer kann schwer verletzt werden.
 - ▶ Ablegen des Tragsystems üben.

⚠ GEFAHR

- Falls in der Umgebung von spannungsführenden Leitungen gearbeitet wird, können die Schneidmesser mit den spannungsführenden Leitungen in Kontakt kommen und diese beschädigen. Der Benutzer kann schwer verletzt oder getötet werden.

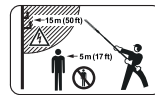

- ▶ Einen Abstand von 15 m zu spannungsführenden Leitungen einhalten.

3.8 Laden

⚠ WARNUNG

- Während des Ladens kann ein beschädigtes oder ein defektes Ladegerät ungewöhnlich riechen oder rauchen. Personen können verletzt werden und Sachschaden kann entstehen.
 - ▶ Netzstecker aus der Steckdose ziehen.
 - ▶ Akku herausnehmen.
- Das Ladegerät kann bei unzureichender Wärmeabfuhr überhitzen und einen Brand auslösen. Personen können schwer verletzt oder getötet werden und Sachschaden kann entstehen.
 - ▶ Ladegerät nicht abdecken.

3.9 Elektrisch anschließen

Kontakt mit stromführenden Bauteilen kann durch folgende Ursachen entstehen:

- Die Anschlussleitung oder die Verlängerungsleitung ist beschädigt.
- Der Netzstecker der Anschlussleitung oder der Verlängerungsleitung ist beschädigt.
- Die Steckdose ist nicht richtig installiert.

⚠ GEFAHR

- Kontakt mit stromführenden Bauteilen kann zu einem Stromschlag führen. Der Benutzer kann schwer verletzt oder getötet werden.

- ▶ Sicherstellen, dass die Anschlussleitung, Verlängerungsleitung und deren Netzstecker unbeschädigt sind.



Falls die Anschlussleitung oder die Verlängerungsleitung beschädigt ist:

- ▶ Beschädigte Stelle nicht berühren.
 - ▶ Netzstecker aus der Steckdose ziehen.
- ▶ Anschlussleitung, Verlängerungsleitung und deren Netzstecker mit trockenen Händen anfassen.
 - ▶ Netzstecker der Anschlussleitung oder Verlängerungsleitung in eine richtig installierte und abgesicherte Steckdose mit Schutzkontakt stecken.
 - ▶ Ladegerät über einen Fehlerstrom-Schutzschalter (30 mA, 30 ms) anschließen.
- Eine beschädigte oder ungeeignete Verlängerungsleitung kann zu einem elektrischen Schlag führen. Personen können schwer verletzt oder getötet werden.
 - ▶ Eine Verlängerungsleitung mit dem richtigen Leitungsquerschnitt verwenden, 18.5.

WARNUNG

- Während des Ladens kann eine falsche Netzspannung oder eine falsche Netzfrequenz zu einer Überspannung in dem Ladegerät führen. Das Ladegerät kann beschädigt werden.
 - ▶ Sicherstellen, dass die Netzspannung und die Netzfrequenz des Stromnetzes mit den Angaben auf dem Leistungsschild des Ladegeräts übereinstimmen.
 - Falls das Ladegerät an eine Mehrfachsteckdose angeschlossen ist, können während des Ladens elektrische Bauteile überlastet werden. Die elektrischen Bauteile können sich erwärmen und einen Brand auslösen. Personen können sich schwer verletzen oder getötet werden und Sachschaden kann entstehen.
 - ▶ Sicherstellen, dass die Leistungsangaben auf der Mehrfachsteckdose durch die Angaben auf dem Leistungsschild des Ladegeräts und aller an die Mehrfachsteckdose angeschlossener Elektrogeräte in Summe nicht überschritten werden.
 - Eine falsch verlegte Anschlussleitung und Verlängerungsleitung kann beschädigt werden und Personen können darüber stolpern. Personen können verletzt werden und die Anschlussleitung oder Verlängerungsleitung kann beschädigt werden.
 - ▶ Anschlussleitung und Verlängerungsleitung so verlegen und kennzeichnen, dass Personen nicht stolpern können.
 - ▶ Anschlussleitung und Verlängerungsleitung so verlegen, dass sie nicht gespannt oder verwickelt sind.
 - ▶ Anschlussleitung und Verlängerungsleitung so verlegen, dass sie nicht beschädigt, geknickt oder gequetscht werden oder scheuern.
 - ▶ Anschlussleitung und Verlängerungsleitung vor Hitze, Öl und Chemikalien schützen.
 - ▶ Anschlussleitung und Verlängerungsleitung auf einem trockenen Untergrund verlegen.
- Während der Arbeit erwärmt sich die Verlängerungsleitung. Wenn die Wärme nicht abfließen kann, kann die Wärme einen Brand auslösen.
 - ▶ Falls eine Kabeltrommel verwendet wird: Kabeltrommel vollständig abwickeln.
 - Falls elektrische Leitungen und Rohre in der Wand verlaufen, können diese beschädigt werden, wenn das Ladegerät an der Wand montiert wird. Kontakt mit elektrischen Leitungen kann zu einem Stromschlag führen. Personen können schwer verletzt werden und Sachschaden kann entstehen.
 - ▶ Sicherstellen, dass an der vorgesehenen Stelle keine elektrische Leitungen und Rohre in der Wand verlaufen.
 - Falls das Ladegerät nicht wie in dieser Gebrauchsanleitung beschrieben an der Wand montiert ist, kann das Ladegerät oder der Akku herunterfallen oder das Ladegerät zu heiß werden. Personen können verletzt werden und Sachschaden kann entstehen.
 - ▶ Ladegerät so an eine Wand montieren, wie es in dieser Gebrauchsanleitung beschrieben ist.
 - Falls das Ladegerät mit eingesetztem Akku an eine Wand montiert wird, kann der Akku aus dem Ladegerät fallen. Personen können verletzt werden und Sachschaden kann entstehen.
 - ▶ Zuerst Ladegerät an die Wand montieren und dann Akku einsetzen.

3.10 Transportieren

3.10.1 Heckenschneider

WARNUNG

- Während des Transports kann der Heckenschneider umkippen oder sich bewegen. Personen können verletzt werden und Sachschaden kann entstehen.



- ▶ Akku herausnehmen.

- ▶ Messerschutz so über die Schneidmesser schieben, dass er die Schneidmesser vollständig abdeckt.
- ▶ Heckenschneider mit Spanngurten, Riemen oder einem Netz so sichern, dass er nicht umkippen und sich nicht bewegen kann.

3.10.2 Akku

⚠ WARNUNG

- Der Akku ist nicht gegen alle Umgebungseinflüsse geschützt. Falls der Akku bestimmten Umgebungseinflüssen ausgesetzt ist, kann der Akku beschädigt werden und Sachschaden kann entstehen.
 - ▶ Einen beschädigten Akku nicht transportieren.
- Während des Transports kann der Akku umkippen oder sich bewegen. Personen können verletzt werden und Sachschaden kann entstehen.
 - ▶ Akku in der Verpackung so verpacken, dass er sich nicht bewegen kann.
 - ▶ Verpackung so sichern, dass sie sich nicht bewegen kann.

3.10.3 Ladegerät

⚠ WARNUNG

- Während des Transports kann das Ladegerät umkippen oder sich bewegen. Personen können verletzt werden und Sachschaden kann entstehen.
 - ▶ Netzstecker aus der Steckdose ziehen.
 - ▶ Akku herausnehmen.
 - ▶ Ladegerät mit Spanngurten, Riemen oder einem Netz so sichern, dass es nicht umkippen und sich nicht bewegen kann.
- Die Anschlussleitung ist nicht dafür bestimmt, das Ladegerät daran zu tragen. Die Anschlussleitung und das Ladegerät können beschädigt werden.
 - ▶ Anschlussleitung aufwickeln und am Ladegerät befestigen.

3.11 Aufbewahren

3.11.1 Heckenschneider

⚠ WARNUNG

- Kinder können die Gefahren des Heckenschneiders nicht erkennen und nicht einschätzen. Kinder können schwer verletzt werden.



- ▶ Akku herausnehmen.

- ▶ Messerschutz so über die Schneidmesser schieben, dass er die Schneidmesser vollständig abdeckt.
- ▶ Heckenschneider außerhalb der Reichweite von Kindern aufbewahren.
- Die elektrischen Kontakte am Heckenschneider und metallische Bauteile können durch Feuchtigkeit korrodieren. Der Heckenschneider kann beschädigt werden.



- ▶ Akku herausnehmen.

- ▶ Heckenschneider sauber und trocken aufbewahren.
- Falls elektrische Leitungen und Rohre in der Wand verlaufen, können diese beschädigt werden, wenn die Wandhalterung an der Wand montiert wird. Kontakt mit elektrischen Leitungen kann zu einem Stromschlag führen. Personen können schwer verletzt werden und Sachschaden kann entstehen.
 - ▶ Sicherstellen, dass an der vorgesehenen Stelle keine elektrische Leitungen und Rohre in der Wand verlaufen.
- Falls die Wandhalterung nicht wie in dieser Gebrauchsanleitung beschrieben an der Wand montiert ist, kann die Wandhalterung oder der Heckenschneider herunterfallen. Personen können verletzt werden und Sachschaden kann entstehen.
 - ▶ Wandhalterung so an eine Wand montieren, wie es in dieser Gebrauchsanleitung beschrieben ist.

3.11.2 Akku

⚠ WARNUNG

- Kinder können die Gefahren des Akkus nicht erkennen und nicht einschätzen. Kinder können schwer verletzt werden.
 - ▶ Akku außerhalb der Reichweite von Kindern aufbewahren.
- Der Akku ist nicht gegen alle Umgebungseinflüsse geschützt. Falls der Akku bestimmten Umgebungseinflüssen ausgesetzt ist, kann der Akku irreparabel beschädigt werden.
 - ▶ Akku sauber und trocken aufbewahren.
 - ▶ Akku in einem geschlossenen Raum aufbewahren.
 - ▶ Akku getrennt vom Heckenschneider aufbewahren.

- ▶ Falls der Akku im Ladegerät aufbewahrt wird: Netzstecker ziehen und den Akku mit einem Ladezustand zwischen 40 % und 60 % (2 grün leuchtende LEDs) aufbewahren.
- ▶ Akku nicht außerhalb der angegebenen Temperaturgrenzen aufbewahren,  18.6.

3.11.3 Ladegerät

WARNUNG

- Kinder können die Gefahren eines Ladegeräts nicht erkennen und nicht einschätzen. Kinder können schwer verletzt oder getötet werden.
 - ▶ Netzstecker ziehen.
 - ▶ Ladegerät außerhalb der Reichweite von Kindern aufbewahren.
- Das Ladegerät ist nicht gegen alle Umgebungseinflüsse geschützt. Falls das Ladegerät bestimmten Umgebungseinflüssen ausgesetzt ist, kann das Ladegerät beschädigt werden.
 - ▶ Netzstecker ziehen.
 - ▶ Falls das Ladegerät warm ist: Ladegerät abkühlen lassen.
 - ▶ Ladegerät sauber und trocken aufbewahren.
 - ▶ Ladegerät in einem geschlossenen Raum aufbewahren.
 - ▶ Ladegerät nicht außerhalb der angegebenen Temperaturgrenzen aufbewahren,  18.6.
- Die Anschlussleitung ist nicht dafür bestimmt, das Ladegerät daran zu tragen oder aufzuhängen. Die Anschlussleitung und das Ladegerät können beschädigt werden.
 - ▶ Ladegerät am Gehäuse greifen und festhalten. Eine Griffmulde zum einfachen Anheben des Ladegeräts ist am Ladegerät angebracht.
 - ▶ Ladegerät an der Wandhalterung aufhängen.

3.12 Reinigen, Warten und Reparieren

WARNUNG

- Falls während der Reinigung, Wartung oder Reparatur der Akku eingesetzt ist, kann der Heckenschneider unbeabsichtigt eingeschaltet werden. Personen können schwer verletzt werden und Sachschaden kann entstehen.
 - ▶ Akku herausnehmen.













- Scharfe Reinigungsmittel, das Reinigen mit einem Wasserstrahl oder spitzen Gegenständen können den Heckenschneider, die Schneidmesser oder den Akku beschädigen. Falls der Heckenschneider, die Schneidmesser oder der Akku nicht richtig gereinigt werden, können Bauteile nicht mehr richtig funktionieren und Sicherheitseinrichtungen außer Kraft gesetzt werden. Personen können schwer verletzt werden.
 - ▶ Heckenschneider, Schneidmesser und Akku so reinigen, wie es in dieser Gebrauchsanleitung beschrieben ist.
- Falls der Heckenschneider, die Schneidmesser oder der Akku nicht richtig gewartet oder repariert werden, können Bauteile nicht mehr richtig funktionieren und Sicherheitseinrichtungen außer Kraft gesetzt werden. Personen können schwer verletzt oder getötet werden.
 - ▶ Heckenschneider und Akku nicht selbst warten oder reparieren.
 - ▶ Falls der Heckenschneider oder der Akku gewartet oder repariert werden müssen: Einen STIHL Fachhändler aufsuchen.
 - ▶ Schneidmesser so warten, wie es in dieser Gebrauchsanleitung beschrieben ist.
- Während der Reinigung, Wartung oder Reparatur der Schneidmesser kann der Benutzer sich an scharfen Schneidezähnen schneiden. Der Benutzer kann verletzt werden.
 - ▶ Arbeitshandschuhe aus widerstandsfähigem Material tragen.



4 Heckenschneider einsatzbereit machen

4.1 Heckenschneider einsatzbereit machen

Vor jedem Arbeitsbeginn müssen folgende Schritte durchgeführt werden:

- ▶ Sicherstellen, dass sich folgende Bauteile im sicherheitsgerechten Zustand befinden:
 - Heckenschneider,  3.6.1.
 - Schneidmesser,  3.6.2.
 - Akku,  3.6.3.
 - Ladegerät,  3.6.4.
- ▶ Akku prüfen,  9.2.
- ▶ Akku vollständig laden,  14.1.
- ▶ Heckenschneider reinigen,  14.
- ▶ Schneidmesser anbauen,  6.1.
- ▶ Rundumgriff anbauen,  6.2.
- ▶ Bedienelemente prüfen,  9.1.

- Falls die Schritte nicht durchgeführt werden können: Heckenschneider nicht verwenden und einen STIHL Fachhändler aufsuchen.

5 Akku laden und LEDs

5.1 Ladegerät an eine Wand montieren

Das Ladegerät kann an eine Wand montiert werden.

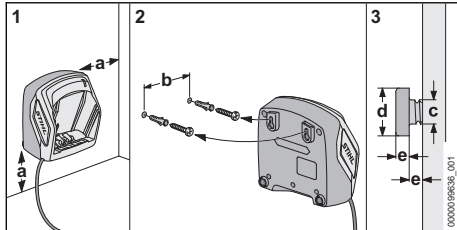

- Ladegerät so an eine Wand montieren, dass folgende Bedingungen erfüllt sind:
 - Geeignetes Befestigungsmaterial wird verwendet.
 - Das Ladegerät ist waagrecht. Folgende Maße sind eingehalten:
 - a = mindestens 100 mm
 - b (für AL 101) = 75 mm
 - b (für AL 301, AL 501) = 100 mm
 - c = 4,5 mm
 - d = 9 mm
 - e = 2,5 mm

5.2 Akku laden

Die Ladezeit hängt von verschiedenen Einflüssen ab, z. B. von der Temperatur des Akkus oder von der Umgebungstemperatur. Für eine optimale Leistungsfähigkeit die empfohlenen Temperaturbereiche beachten, 18.7. Die tatsächliche Ladezeit kann von der angegebenen Ladezeit abweichen. Die Ladezeit ist unter www.stihl.com/charging-times angegeben.

- Akku so laden, wie es in der Gebrauchsanleitung Ladegerät STIHL AL 101, 301, 501 beschrieben ist.

5.3 Ladezustand anzeigen

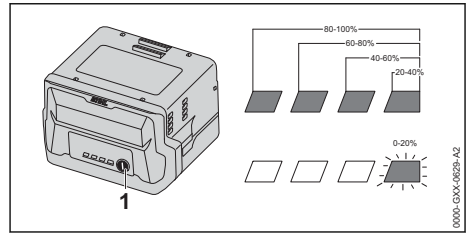

- Drucktaste (1) drücken. Die LEDs leuchten ca. 5 Sekunden lang grün und zeigen den Ladezustand an.
- Falls die rechte LED grün blinkt: Akku laden.

5.4 LEDs am Akku

Die LEDs können den Ladezustand des Akkus oder Störungen anzeigen. Die LEDs können grün oder rot leuchten oder blinken.

Falls die LEDs grün leuchten oder blinken, wird der Ladezustand angezeigt.

- Falls die LEDs rot leuchten oder blinken: Störungen beheben, 17. Im Heckenschneider oder im Akku besteht eine Störung.

5.5 LED am Ladegerät

Die LED zeigt den Status des Ladegeräts an.

Falls die LED grün leuchtet, wird der Akku geladen.

- Falls die LED rot blinkt: Störungen beheben. Im Ladegerät besteht eine Störung.

6 Heckenschneider zusammenbauen

6.1 Schneidmesser anbauen

- Heckenschneider ausschalten und Akku herausnehmen.
- Messerschutz so über die Schneidmesser schieben, dass er die Schneidmesser vollständig abdeckt.

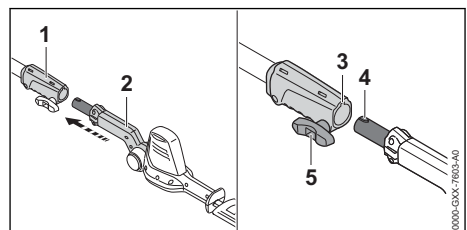

- ▶ Kupplungsmuffe (1) und Schneidmesser (2) so ausrichten, dass die Nut (3) und der Zapfen (4) nach oben zeigen.
- ▶ Schneidmesser (2) in die Kupplungsmuffe (1) schieben.
- ▶ Knebelschraube (5) im Uhrzeigersinn drehen und fest anziehen.

6.2 Rundumgriff anbauen

- ▶ Heckenschneider ausschalten und Akku herausnehmen.

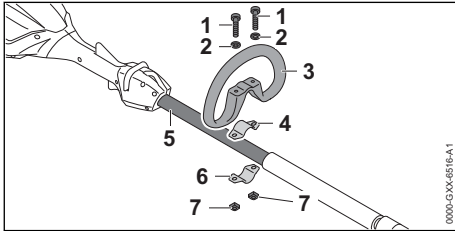

- ▶ Schelle (4) in den Rundumgriff (3) legen.
- ▶ Rundumgriff (3) zusammen mit der Schelle (4) auf den Schaft (5) setzen.
- ▶ Scheiben (2) auf die Schrauben (1) setzen.
- ▶ Schelle (6) gegen den Schaft (5) drücken.
- ▶ Schrauben (1) durch die Bohrungen im Rundumgriff (3) und in den Schellen (4 und 6) führen.
- ▶ Muttern (7) aufdrehen und fest anziehen.

7 Akku einsetzen und herausnehmen

7.1 Akku einsetzen

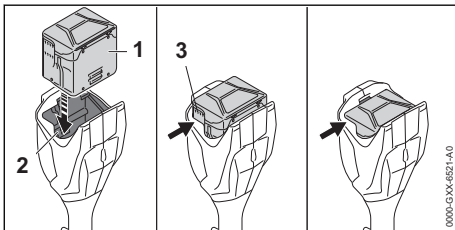

- ▶ Akku (1) so lange in den Akku-Schacht (2) drücken, bis ein Klick zu hören ist. Die Lüftungsschlitze (3) sind noch sichtbar und der Akku (1) ist im Akku-Schacht (2) gesichert. Zwischen dem Heckenschneider und dem Akku (1) besteht kein elektrischer Kontakt.
- ▶ Akku (1) bis zum Anschlag in den Akku-Schacht (2) drücken.

Der Akku (1) rastet mit einem zweiten Klick ein und die Lüftungsschlitze (3) sind nicht mehr sichtbar.

7.2 Akku herausnehmen

- ▶ Eine Hand so vor den Akku-Schacht halten, dass der Akku (2) nicht herunterfallen kann.

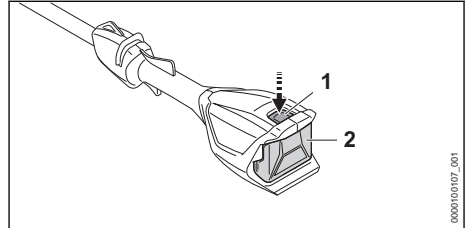

- ▶ Sperrhebel (1) drücken. Der Akku (2) ist entriegelt und kann herausgenommen werden.

8 Heckenschneider einschalten und ausschalten

8.1 Heckenschneider einschalten

- ▶ Heckenschneider mit einer Hand am Bedienunggriff so festhalten, dass der Daumen den Bedienunggriff umschließt.
- ▶ Heckenschneider mit der anderen Hand am Rundumgriff oder am Griffschlauch so festhalten, dass der Daumen den Rundumgriff oder den Griffschlauch umschließt.

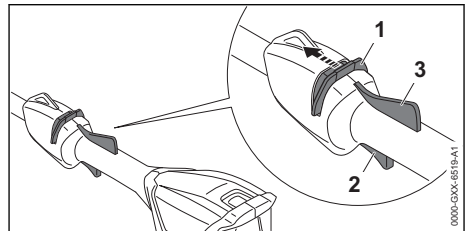

- ▶ Entsperrschieber (1) mit dem Daumen in Richtung Schneidmesser schieben und halten.
- ▶ Schalthebel (2) mit dem Zeigefinger drücken und gedrückt halten. Der Heckenschneider beschleunigt und die Schneidmesser bewegen sich. Der Entsperrschieber (1) kann losgelassen werden.

Wenn der Ergo-Hebel (3) gedrückt ist, bleibt der Schalthebel (2) entsperrt. Dadurch kann der Schalthebel losgelassen und wieder gedrückt werden, ohne dass der Entsperrschieber erneut

in Richtung Schneidmesser geschoben werden muss.

Wenn der Schalthebel (2) und der Ergo-Hebel (3) losgelassen werden, ist der Schalthebel (2) gesperrt. Der Entsperrschieber (1) muss erneut in Richtung Schneidmesser geschoben und gehalten werden, um den Schalthebel (2) zu entsperren.

8.2 Heckenschneider ausschalten

- ▶ Schalthebel und Ergo-Hebel loslassen.
- ▶ Warten, bis sich die Schneidmesser nach ca. 1 Sekunde nicht mehr bewegen.
- ▶ Falls die Schneidmesser sich nach ca. 1 Sekunde weiterhin bewegen: Akku herausnehmen und einen STIHL Fachhändler aufsuchen. Der Heckenschneider ist defekt.

9 Heckenschneider und Akku prüfen

9.1 Bedienungselemente prüfen

Entsperrschieber, Ergo-Hebel und Schalthebel

- ▶ Akku herausnehmen.
- ▶ Versuchen, den Schalthebel zu drücken, ohne den Entsperrschieber zu betätigen.
- ▶ Falls sich der Schalthebel drücken lässt: Heckenschneider nicht verwenden und einen STIHL Fachhändler aufsuchen. Der Entsperrschieber ist defekt.
- ▶ Entsperrschieber mit dem Daumen in Richtung Schneidmesser schieben und halten.
- ▶ Ergo-Hebel drücken und gedrückt halten.
- ▶ Schalthebel drücken. Der Entsperrschieber kann losgelassen werden.
- ▶ Schalthebel und Ergo-Hebel loslassen.
- ▶ Falls der Entsperrschieber, der Schalthebel oder der Ergo-Hebel schwergängig sind oder nicht in die Ausgangsposition zurückfedern: Heckenschneider nicht verwenden und einen STIHL Fachhändler aufsuchen. Der Entsperrschieber, der Schalthebel oder der Ergo-Hebel ist defekt.

Heckenschneider einschalten

- ▶ Akku einsetzen.
- ▶ Entsperrschieber in Richtung Schneidmesser schieben und halten.
- ▶ Schalthebel drücken und gedrückt halten. Die Schneidmesser bewegen sich.
- ▶ Falls 3 LEDs rot blinken: Akku herausnehmen und einen STIHL Fachhändler aufsuchen. Im Heckenschneider besteht eine Störung.

- ▶ Schalthebel loslassen. Die Schneidmesser bewegen sich nach ca. 1 Sekunde nicht mehr.
- ▶ Falls sich die Schneidmesser nach ca. 1 Sekunde weiterhin bewegen: Akku herausnehmen und einen STIHL Fachhändler aufsuchen. Der Heckenschneider ist defekt.

9.2 Akku prüfen

- ▶ Drucktaste am Akku drücken. Die LEDs leuchten oder blinken.
- ▶ Falls die LEDs nicht leuchten oder blinken: Akku nicht verwenden und einen STIHL Fachhändler aufsuchen. Im Akku besteht eine Störung.

10 Mit dem Heckenschneider arbeiten

10.1 Heckenschneider halten und führen

Abhängig von der Anwendung kann der Heckenschneider unterschiedlich gehalten und geführt werden.

Rundumgriff

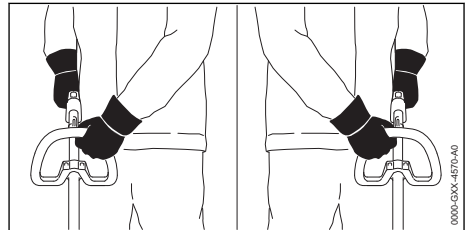

- ▶ Heckenschneider mit einer Hand am Bedienungsgriff so festhalten, dass der Daumen den Bedienungsgriff umschließt.
- ▶ Heckenschneider mit der anderen Hand am Rundumgriff so festhalten, dass der Daumen den Rundumgriff umschließt.

Griffschlauch

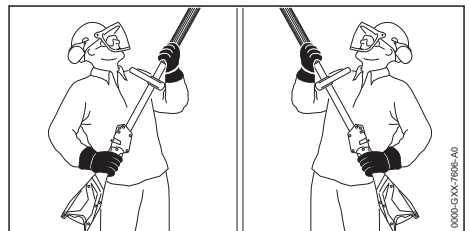

- ▶ Heckenschneider mit einer Hand am Bedienungsriff so festhalten, dass der Daumen den Bedienungsriff umschließt.
- ▶ Heckenschneider mit der anderen Hand am Griffschlauch so festhalten, dass der Daumen den Griffschlauch umschließt.

10.2 Winkel der Schneidmesser einstellen

Der Winkel der Schneidmesser kann abhängig von der Anwendung und der Körpergröße des Benutzers in 2 verschiedene Positionen nach oben und 4 verschiedene Positionen nach unten eingestellt werden.

- ▶ Heckenschneider ausschalten und Akku herausnehmen.

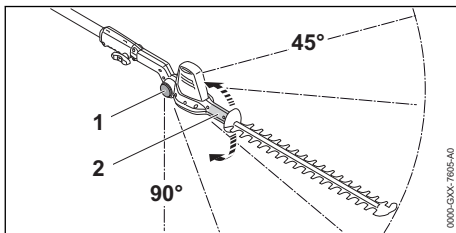

- ▶ Schwenkgriff (2) von Hand greifen und festhalten.
- ▶ Sperrknopf (1) auf beiden Seiten drücken und gedrückt halten.
- ▶ Den gewünschten Winkel einstellen.
- ▶ Sperrknopf (1) auf beiden Seiten loslassen.
- ▶ Schwenkgriff (2) bewegen, bis die Schneidmesser einrasten.

Der Winkel der Schneidmesser ist eingestellt.

10.3 Schneiden

Bodennah schneiden

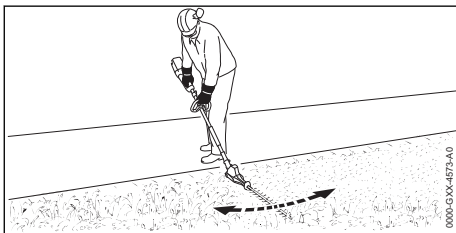

- ▶ Schneidmesser abwinkeln.
- ▶ Heckenschneider gleichmäßig hin und her bewegen.
- ▶ Langsam und kontrolliert vorwärts gehen.

Senkrecht schneiden

- ▶ Dicke Äste und Zweige mit einer Astschere oder einer Motorsäge entfernen.

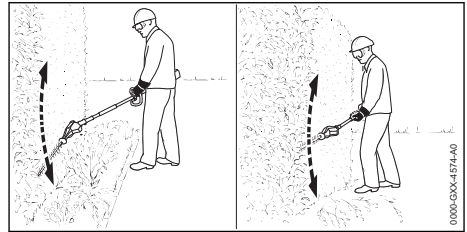

- ▶ Falls mit Abstand zur Hecke geschnitten werden muss: Schneidmesser abwinkeln.
- ▶ Heckenschneider an einer Seite der Hecke bogenförmig hin und her bewegen und die Hecke schneiden.
- ▶ Langsam und kontrolliert vorwärts gehen.
- ▶ Die andere Seite der Hecke auf die gleiche Art und Weise schneiden.

Waagrecht schneiden

- ▶ Dicke Äste und Zweige mit einer Astschere oder einer Motorsäge entfernen.

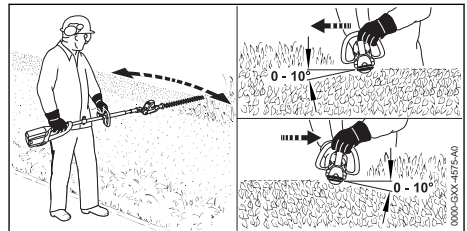

- ▶ Schneidmesser auf der Oberseite der Hecke in einem Winkel zwischen 0° und 10° ansetzen.
- ▶ Heckenschneider waagrecht und bogenförmig hin und her führen und die Hecke schneiden.

Von oben schneiden

- ▶ Dicke Äste und Zweige mit einer Astschere oder einer Motorsäge entfernen.

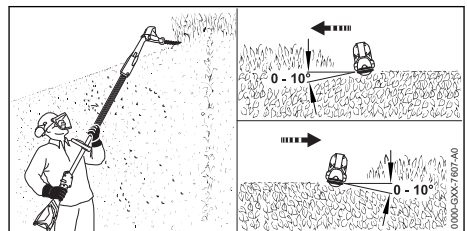

- ▶ Schneidmesser vollständig abwinkeln.

- ▶ Schneidmesser auf der Oberseite der Hecke in einem Winkel zwischen 0° und 10° ansetzen.
- ▶ Heckenschneider waagrecht und bogenförmig hin und her führen und die Hecke schneiden.

Für eine optimale Leistungsfähigkeit die empfohlenen Temperaturbereiche beachten,  18.7.

11 Nach dem Arbeiten

11.1 Nach dem Arbeiten

- ▶ Heckenschneider ausschalten und Akku herausnehmen.
- ▶ Falls der Heckenschneider nass ist: Heckenschneider trocknen lassen.
- ▶ Falls der Akku nass oder feucht ist: Akku trocknen lassen,  18.7.
- ▶ Heckenschneider reinigen.
- ▶ Schneidmesser reinigen.
- ▶ Messerschutz so über die Schneidmesser schieben, dass er die Schneidmesser vollständig abdeckt.
- ▶ Akku reinigen.

12 Transportieren

12.1 Heckenschneider transportieren

- ▶ Heckenschneider ausschalten und Akku herausnehmen.
- ▶ Messerschutz so über die Schneidmesser schieben, dass er die Schneidmesser vollständig abdeckt.

Heckenschneider tragen

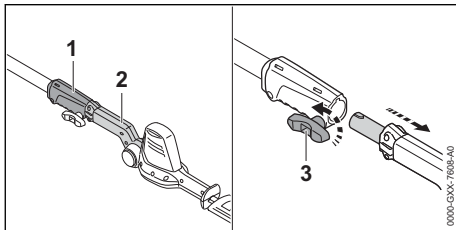

- ▶ Knebschraube (3) gegen den Uhrzeigersinn drehen.
- ▶ Schneidmesser (2) aus der Kupplungsmuffe (1) ziehen.
- ▶ Schneidmesser mit einer Hand so tragen, dass die Schneidmesser nach hinten zeigen.

Heckenschneider in einem Fahrzeug transportieren

- ▶ Heckenschneider so sichern, dass der Heckenschneider nicht umkippen und sich nicht bewegen kann.

12.2 Akku transportieren

- ▶ Heckenschneider ausschalten und Akku herausnehmen.
- ▶ Sicherstellen, dass der Akku im sicherheitsgerechten Zustand ist.
- ▶ Akku so verpacken, dass er sich in der Verpackung nicht bewegen kann.
- ▶ Verpackung so sichern, dass sie sich nicht bewegen kann.

Der Akku unterliegt den Anforderungen zum Transport gefährlicher Güter. Der Akku ist als UN 3480 (Lithium-Ionen-Batterien) eingestuft und wurde gemäß UN Handbuch Prüfungen und Kriterien Teil III, Unterabschnitt 38.3 geprüft.

Die Transportvorschriften sind unter www.stihl.com/safety-data-sheets angegeben.

13 Aufbewahren

13.1 Heckenschneider aufbewahren

- ▶ Heckenschneider ausschalten und Akku herausnehmen.
- ▶ Messerschutz so über die Schneidmesser schieben, dass er die Schneidmesser vollständig abdeckt.
- ▶ Heckenschneider so aufbewahren, dass folgende Bedingungen erfüllt sind:
 - Der Heckenschneider kann nicht umkippen und sich nicht bewegen.
 - Der Heckenschneider ist außerhalb der Reichweite von Kindern.
 - Der Heckenschneider ist sauber und trocken.

13.2 Akku aufbewahren

STIHL empfiehlt, den Akku in einem Ladezustand zwischen 40 % und 60 % (2 grün leuchtende LEDs) aufzubewahren.

- ▶ Akku so aufbewahren, dass folgende Bedingungen erfüllt sind:
 - Der Akku ist außerhalb der Reichweite von Kindern.
 - Der Akku ist sauber und trocken.
 - Der Akku ist in einem geschlossenen Raum.
 - Der Akku ist getrennt vom Heckenschneider.
 - Falls der Akku im Ladegerät aufbewahrt wird: Netzstecker ziehen und den Akku mit einem Ladezustand zwischen 40 % und 60 % (2 grün leuchtende LEDs) aufbewahren.
 - Der Akku ist nicht außerhalb der angegebenen Temperaturgrenzen aufbewahrt,  18.6.

HINWEIS

- Falls der Akku nicht so aufbewahrt wird, wie es in dieser Gebrauchsanleitung beschrieben ist, kann sich der Akku tiefentladen und dadurch irreparabel beschädigt werden.
 - ▶ Einen entladenen Akku vor dem Aufbewahren laden. STIHL empfiehlt den Akku in einem Ladezustand zwischen 40 % und 60 % (2 grün leuchtende LEDs) aufzubewahren.
 - ▶ Akku getrennt vom Heckenschneider aufbewahren.

13.3 Ladegerät transportieren

- ▶ Netzstecker aus der Steckdose ziehen.
- ▶ Akku herausnehmen.
- ▶ Anschlussleitung aufwickeln und am Ladegerät befestigen.
- ▶ Falls das Ladegerät in einem Fahrzeug transportiert wird: Ladegerät mit Spanngurten, Riemern oder einem Netz so sichern, dass das Ladegerät nicht umkippen und sich nicht bewegen kann.

13.4 Heckenschneider in Wandhalterung aufbewahren

Der Heckenschneider kann an der Wandhalterung aufbewahrt werden.

Wandhalterung montieren

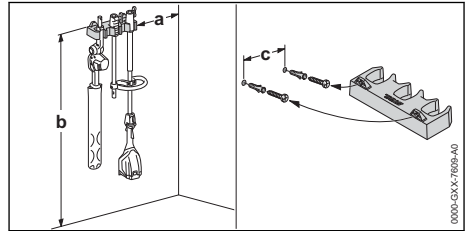

- ▶ Wandhalterung so an eine Wand montieren, dass folgende Bedingungen erfüllt sind:
 - Geeignetes Befestigungsmaterial wird verwendet.
 - Die Wandhalterung ist waagrecht. Folgende Maße sind eingehalten:
 - a = mindestens 20 cm
 - b = mindestens 130 cm
 - c = 22,8 cm

Heckenschneider in Wandhalterung einsetzen

- ▶ Heckenschneider ausschalten und Akku herausnehmen.
- ▶ Messerschutz so über die Schneidmesser schieben, dass er die Schneidmesser vollständig abdeckt.
- ▶ Heckenschneider auseinanderbauen.
- ▶ Schaft mit der Kupplungsmuffe einhängen.
- ▶ Scheidmesser mit dem Schwenkgriff einhängen.

14 Reinigen

14.1 Heckenschneider reinigen

- ▶ Heckenschneider ausschalten und Akku herausnehmen.
- ▶ Heckenschneider mit einem feuchten Tuch oder STIHL Harzlöser reinigen.
- ▶ Lüftungsschlitze mit einem Pinsel reinigen.
- ▶ Fremdkörper aus dem Akku-Schacht entfernen und den Akku-Schacht mit einem feuchten Tuch reinigen.
- ▶ Elektrische Kontakte im Akku-Schacht mit einem Pinsel oder einer weichen Bürste reinigen.

14.2 Schneidmesser reinigen

- ▶ Heckenschneider ausschalten und Akku herausnehmen.
- ▶ Schneidmesser beidseitig mit STIHL Harzlöser einsprühen.
- ▶ Akku einsetzen.
- ▶ Heckenschneider 5 Sekunden einschalten. Die Schneidmesser bewegen sich. Der STIHL Harzlöser verteilt sich gleichmäßig.

14.3 Akku reinigen

- ▶ Akku mit einem feuchten Tuch reinigen.

14.4 Ladegerät reinigen

- ▶ Netzstecker aus der Steckdose ziehen.
- ▶ Ladegerät mit einem feuchten Tuch reinigen.
- ▶ Lüftungsschlitze mit einem Pinsel reinigen.
- ▶ Elektrische Kontakte des Ladegeräts mit einem Pinsel oder einer weichen Bürste reinigen.

15 Warten

15.1 Schneidmesser schärfen

STIHL empfiehlt, die Schneidmesser von einem STIHL Fachhändler schärfen zu lassen.

! WARNUNG

- Die Schneidezähne der Schneidmesser sind scharf. Der Benutzer kann sich schneiden.
 - ▶ Arbeitshandschuhe aus widerstandsfähigem Material tragen.
- ▶ Heckenschneider ausschalten und Akku herausnehmen.

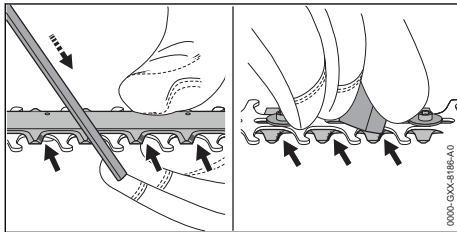

- ▶ Jede Schneide des oberen Schneidmessers mit einer STIHL Flachfeile mit einer Vorwärtsbewegung schärfen. Dabei den Schärfwinkel einhalten,  18.2.

17 Störungen beheben

17.1 Störungen des Heckenschneiders oder des Akkus beheben

Störung	LEDs am Akku	Ursache	Abhilfe
Der Heckenschneider läuft beim Einschalten nicht an.	1 LED blinkt grün.	Der Ladezustand des Akkus ist zu gering.	▶ Akku so laden, wie es in der Gebrauchsanleitung Ladegeräte STIHL AL 101, 301, 501 beschrieben ist.
	1 LED leuchtet rot.	Der Akku ist zu warm oder zu kalt.	▶ Akku herausnehmen. ▶ Akku abkühlen oder erwärmen lassen.
	3 LEDs blinken rot.	Im Heckenschneider besteht eine Störung.	▶ Akku herausnehmen. ▶ Elektrische Kontakte im Akku-Schacht reinigen. ▶ Akku einsetzen. ▶ Heckenschneider einschalten.

- ▶ Heckenschneider umdrehen.
- ▶ Jede Schneide von unten entgraten.
- ▶ Während des Feilens entstandenen Staub mit einem feuchten Tuch entfernen.
- ▶ Schneidmesser beidseitig mit STIHL Harzlöser einsprühen.
- ▶ Heckenschneider 5 Sekunden einschalten. Die Schneidmesser bewegen sich. Der STIHL Harzlöser verteilt sich gleichmäßig.
- ▶ Falls Unklarheiten bestehen: Einen STIHL Fachhändler aufsuchen.

16 Reparieren

16.1 Heckenschneider und Akku reparieren

Der Benutzer kann den Heckenschneider, Schneidmesser und den Akku nicht selbst reparieren.

- ▶ Falls der Heckenschneider oder die Schneidmesser beschädigt sind: Heckenschneider nicht verwenden und einen STIHL Fachhändler aufsuchen.
- ▶ Falls der Akku defekt oder beschädigt ist: Akku ersetzen.

16.2 Ladegerät warten und reparieren

Das Ladegerät muss nicht gewartet werden und kann nicht repariert werden.

- ▶ Falls das Ladegerät defekt oder beschädigt ist: Ladegerät ersetzen.
- ▶ Falls die Anschlussleitung defekt oder beschädigt ist: Ladegerät nicht verwenden und Anschlussleitung von einem STIHL Fachhändler ersetzen lassen.

Störung	LEDs am Akku	Ursache	Abhilfe
			<ul style="list-style-type: none"> ▶ Falls weiterhin 3 LEDs rot blinken: Heckenschneider nicht verwenden und einen STIHL Fachhändler aufsuchen.
		Die Schneidmesser sind schwergängig.	<ul style="list-style-type: none"> ▶ Schneidmesser beidseitig mit STIHL Harzlöser einsprühen. ▶ Falls weiterhin 3 LEDs rot blinken: Heckenschneider nicht verwenden und einen STIHL Fachhändler aufsuchen.
	3 LEDs leuchten rot.	Der Heckenschneider ist zu warm.	<ul style="list-style-type: none"> ▶ Akku herausnehmen. ▶ Heckenschneider abkühlen lassen.
	4 LEDs blinken rot.	Im Akku besteht eine Störung.	<ul style="list-style-type: none"> ▶ Akku herausnehmen und erneut einsetzen. ▶ Heckenschneider einschalten. ▶ Falls weiterhin 4 LEDs rot blinken: Akku nicht verwenden und einen STIHL Fachhändler aufsuchen.
	-	Die elektrische Verbindung zwischen dem Heckenschneider und dem Akku ist unterbrochen.	<ul style="list-style-type: none"> ▶ Akku herausnehmen. ▶ Elektrische Kontakte im Akku-Schacht reinigen. ▶ Akku einsetzen.
-	Der Heckenschneider oder der Akku sind feucht.	<ul style="list-style-type: none"> ▶ Heckenschneider oder Akku trocknen lassen,  18.7. 	
Der Heckenschneider schaltet im Betrieb ab.	3 LEDs leuchten rot.	Der Heckenschneider ist zu warm.	<ul style="list-style-type: none"> ▶ Akku herausnehmen. ▶ Heckenschneider abkühlen lassen.
	-	Es besteht eine elektrische Störung.	<ul style="list-style-type: none"> ▶ Akku herausnehmen und erneut einsetzen. ▶ Heckenschneider einschalten.
Die Schnittleistung des Heckenschneiders lässt nach.	-	Die Schneidmesser sind stumpf.	<ul style="list-style-type: none"> ▶ Schneidmesser schärfen.
Die Betriebszeit des Heckenschneiders ist zu kurz.	-	Der Akku ist nicht vollständig geladen.	<ul style="list-style-type: none"> ▶ Akku vollständig laden, wie es in der Gebrauchsanleitung Ladegeräte STIHL AL 101, 301, 501 beschrieben ist.
	-	Die Lebensdauer des Akkus ist überschritten.	<ul style="list-style-type: none"> ▶ Akku ersetzen.

17.2 Störungen des Ladegeräts beheben

Störung	LED am Ladegerät	Ursache	Abhilfe
Der Akku wird nicht geladen.	Die LED blinkt rot.	Die elektrische Verbindung zwischen dem Ladegerät und dem Akku ist unterbrochen.	<ul style="list-style-type: none"> ▶ Akku herausnehmen. ▶ Elektrische Kontakte am Ladegerät reinigen. ▶ Akku einsetzen.
		Im Ladegerät besteht eine Störung.	<ul style="list-style-type: none"> ▶ Ladegerät nicht verwenden und einen STIHL Fachhändler aufsuchen.

18 Technische Daten

18.1 Heckenschneider STIHL HLA 56

- Zulässige Akkus:
 - STIHL AK
- Gewicht ohne Akku: 3,8 kg

Die Laufzeit ist unter www.stihl.com/battery-life angegeben.

18.2 Schneidmesser

- Zahnabstand: 30 mm
- Schnittlänge: 450 mm
- Schärfwinkel: 35°

18.3 Akku STIHL AK

- Akku-Technologie: Lithium-Ionen
- Spannung: 36 V
- Maximale Spannung: 40 V
- Kapazität in Ah: siehe Leistungsschild
- Energieinhalt in Wh: siehe Leistungsschild
- Gewicht in kg: siehe Leistungsschild

18.4 Ladegerät STIHL AL 101

- Nennspannung: siehe Leistungsschild
- Frequenz: siehe Leistungsschild
- Nennleistung: siehe Leistungsschild
- Ladestrom: siehe Leistungsschild

Die Ladezeiten sind unter www.stihl.com/charging-times angegeben.

18.5 Verlängerungsleitungen

Wenn eine Verlängerungsleitung verwendet wird, müssen deren Adern abhängig von der Spannung und der Länge der Verlängerungsleitung mindestens folgende Querschnitte haben:

Falls die Nennspannung auf dem Leistungsschild 220 V bis 240 V ist:

- Leitungslänge bis 20 m: AWG 15 / 1,5 mm²
- Leitungslänge 20 m bis 50 m: AWG 13 / 2,5 mm²

Falls die Nennspannung auf dem Leistungsschild 100 V bis 127 V ist:

- Leitungslänge bis 10 m: AWG 14 / 2,0 mm²
- Leitungslänge 10 m bis 30 m: AWG 12 / 3,5 mm²

18.6 Temperaturgrenzen



WARNUNG

- Der Akku ist nicht gegen alle Umgebungseinflüsse geschützt. Falls der Akku bestimmten Umgebungseinflüssen ausgesetzt ist, kann

der Akku in Brand geraten oder explodieren. Personen können schwer verletzt werden und Sachschaden kann entstehen.

- ▶ Akku nicht unterhalb von - 20 °C oder oberhalb von + 50 °C laden.
- ▶ Heckenschneider oder Akku nicht unterhalb von - 20 °C oder oberhalb von + 50 °C verwenden.
- ▶ Heckenschneider oder Akku nicht unterhalb von - 20 °C oder oberhalb von + 70 °C aufbewahren.

18.7 Empfohlene Temperaturbereiche

Für eine optimale Leistungsfähigkeit des Heckenschneiders und Akkus die folgenden Temperaturbereiche beachten:

- Laden: + 5 °C bis + 40 °C
- Verwendung: - 10 °C bis + 40 °C
- Aufbewahrung: - 20 °C bis + 50 °C

Falls der Akku außerhalb der empfohlenen Temperaturbereiche geladen, verwendet oder aufbewahrt wird, kann die Leistungsfähigkeit reduziert sein.

Falls der Akku nass oder feucht ist, den Akku mindestens 48 h bei über + 15 °C und unter + 50 °C, sowie bei unter 70 % Luftfeuchtigkeit trocknen lassen. Eine höhere Luftfeuchtigkeit kann die Trocknungszeit verlängern.

18.8 Schallwerte und Vibrationswerte

STIHL empfiehlt, einen Gehörschutz zu tragen.

- Schalldruckpegel L_{pA} gemessen nach EN 62841-4-2: 80 dB(A), Unsicherheit K_{pA} : 2 dB(A)
- Schalleistungspegel L_{WA} gemessen nach EN 62841-4-2: 88 dB(A), Unsicherheit K_{WA} : 2 dB(A)
- Garantierter Schalleistungspegel L_{WAd} gemessen nach 2000/14/EG: 90 dB(A).
- Vibrationswert a_{hv} gemessen nach EN 62841-4-2, Unsicherheit K_a : 2,0 m/s²
 - Bedienungsgriff: 1,5 m/s²
 - Rundumgriff: 1,5 m/s²
 - Griffschlauch: 1,5 m/s²
- Vibrationswert p_f ermittelt nach EN ISO 5349-3:
 - Bedienungsgriff: 46 m/s², Unsicherheit K_p : 9 m/s²
 - Rundumgriff: 36 m/s², Unsicherheit K_p : 9 m/s²

- Vibrationswert p_F ermittelt nach EN ISO 5349-3:
 - Bedienungsgriff: 44 m/s², Unsicherheit K_p : 9 m/s²
 - Griffschlauch: 50 m/s², Unsicherheit K_p : 9 m/s²

Die angegebenen Schall- und Vibrationswerte wurden nach einem genormten Prüfverfahren gemessen und können zum Vergleich von Elektrogeräten herangezogen werden. Die tatsächlich auftretenden Schall- und Vibrationswerte können von den angegebenen Werten abweichen, abhängig von der Art der Anwendung und dem verwendeten Zubehör. Die angegebenen Schall- und Vibrationswerte können zu einer ersten Einschätzung der Schall- und Vibrationsbelastung verwendet werden. Die tatsächliche Schall- und Vibrationsbelastung muss eingeschätzt werden. Dabei können auch die Zeiten berücksichtigt werden, in denen das Elektrogerät abgeschaltet ist, und solche, in denen es zwar eingeschaltet ist, aber ohne Belastung läuft.

Informationen zur Erfüllung der Arbeitgeberrichtlinie Vibration 2002/44/EG sind unter www.stihl.com/vib angegeben.

18.9 REACH

REACH bezeichnet eine EG-Verordnung zur Registrierung, Bewertung und Zulassung von Chemikalien.

Informationen zur Erfüllung der REACH Verordnung sind unter www.stihl.com/reach angegeben.

19 Ersatzteile und Zubehör

19.1 Ersatzteile und Zubehör

STIHL  Diese Symbole kennzeichnen original STIHL Ersatzteile und original STIHL Zubehör.

STIHL empfiehlt, original STIHL Ersatzteile und original STIHL Zubehör zu verwenden.

Ersatzteile und Zubehör anderer Hersteller können durch STIHL hinsichtlich Zuverlässigkeit, Sicherheit und Eignung trotz laufender Marktbeobachtung nicht beurteilt werden und STIHL kann für deren Einsatz auch nicht einstehen.

Original STIHL Ersatzteile und original STIHL Zubehör sind bei einem STIHL Fachhändler erhältlich.

20 Entsorgen

20.1 Heckenschneider, Akku und Ladegerät entsorgen

Informationen zur Entsorgung sind bei der örtlichen Verwaltung oder bei einem STIHL Fachhändler erhältlich.

Eine unsachgemäße Entsorgung kann die Gesundheit schädigen und die Umwelt belasten.

- ▶ STIHL Produkte einschließlich Verpackung gemäß den örtlichen Vorschriften einer geeigneten Sammelstelle für Wiederverwertung zuführen.
- ▶ Nicht mit dem Hausmüll entsorgen.

21 EU-Konformität

Die EU-Konformitätserklärung ist unter stihl.link/compliance verfügbar.

Ein Formular zur Meldung von Security-Schwachstellen und weitere Informationen sind unter vdp.stihl.com verfügbar.

22 Anschriften

STIHL Hauptverwaltung

ANDREAS STIHL AG & Co. KG
Postfach 1771
D-71307 Waiblingen

STIHL Vertriebsgesellschaften

DEUTSCHLAND

STIHL Vertriebszentrale AG & Co. KG
Robert-Bosch-Straße 13
64807 Dieburg
Telefon: +49 6071 3055358

ÖSTERREICH

STIHL Ges.m.b.H.
Fachmarktstraße 7
2334 Vösendorf
Telefon: +43 1 86596370

SCHWEIZ

STIHL Vertriebs AG
Isenrietstraße 4
8617 Mönchaltorf
Telefon: +41 44 9493030

23 Allgemeine Sicherheitshinweise für Elektrowerkzeuge

23.1 Einleitung



WARNUNG

- **Lesen Sie alle Sicherheitshinweise, Anweisungen, Gebildungen und technischen Daten, mit denen dieses Elektrowerkzeug versehen ist.** Versäumnisse bei der Einhaltung der nachfolgenden Anweisungen können elektrischen Schlag, Brand und/oder schwere Verletzungen verursachen. **Bewahren Sie alle Sicherheitshinweise und Anweisungen für die Zukunft auf.**

Der in den Sicherheitshinweisen verwendete Begriff „Elektrowerkzeug“ bezieht sich auf netzbetriebene Elektrowerkzeuge (mit Netzleitung) oder auf akkubetriebene Elektrowerkzeuge (ohne Netzleitung).

23.2 Arbeitsplatzsicherheit

- a) **Halten Sie Ihren Arbeitsbereich sauber und gut beleuchtet.** Unordnung oder unbeleuchtete Arbeitsbereiche können zu Unfällen führen.
- b) **Arbeiten Sie mit dem Elektrowerkzeug nicht in explosionsgefährdeter Umgebung, in der sich brennbare Flüssigkeiten, Gase oder Stäube befinden.** Elektrowerkzeuge erzeugen Funken, die den Staub oder die Dämpfe entzünden können.
- c) **Halten Sie Kinder und andere Personen während der Benutzung des Elektrowerkzeugs fern.** Bei Ablenkung können Sie die Kontrolle über das Elektrowerkzeug verlieren.

23.3 Elektrische Sicherheit

- a) **Halten Sie Elektrowerkzeuge von Regen oder Nässe fern.** Das Eindringen von Wasser in ein Elektrowerkzeug erhöht das Risiko eines elektrischen Schlages.

23.4 Sicherheit von Personen

- a) **Seien Sie aufmerksam, achten Sie darauf, was Sie tun, und gehen Sie mit Vernunft an die Arbeit mit einem Elektrowerkzeug. Benutzen Sie kein Elektrowerkzeug, wenn Sie müde sind oder unter dem Einfluss von Drogen, Alkohol oder Medikamenten stehen.** Ein

Moment der Unachtsamkeit beim Gebrauch des Elektrowerkzeugs kann zu ernsthaften Verletzungen führen.

- b) **Tragen Sie persönliche Schutzausrüstung und immer eine Schutzbrille.** Das Tragen persönlicher Schutzausrüstung, wie Staubmaske, rutschfeste Sicherheitsschuhe, Schutzhelm oder Gehörschutz, je nach Art und Einsatz des Elektrowerkzeugs, verringert das Risiko von Verletzungen.
- c) **Vermeiden Sie eine unbeabsichtigte Inbetriebnahme. Vergewissern Sie sich, dass das Elektrowerkzeug ausgeschaltet ist, bevor Sie es an die Stromversorgung und/oder den Akku anschließen, es aufnehmen oder tragen.** Wenn Sie beim Tragen des Elektrowerkzeugs den Finger am Schalter haben oder das Elektrowerkzeug eingeschaltet an die Stromversorgung anschließen, kann dies zu Unfällen führen.
- d) **Entfernen Sie Einstellwerkzeuge oder Schraubenschlüssel, bevor Sie das Elektrowerkzeug einschalten.** Ein Werkzeug oder Schlüssel, der sich in einem drehenden Teil des Elektrowerkzeugs befindet, kann zu Verletzungen führen.
- e) **Vermeiden Sie eine abnormale Körperhaltung. Sorgen Sie für einen sicheren Stand und halten Sie jederzeit das Gleichgewicht.** Dadurch können Sie das Elektrowerkzeug in unerwarteten Situationen besser kontrollieren.
- f) **Tragen Sie geeignete Kleidung. Tragen Sie keine weite Kleidung oder Schmuck. Halten Sie Haare und Kleidung fern von sich bewegenden Teilen.** Lockere Kleidung, Schmuck oder lange Haare können von sich bewegenden Teilen erfasst werden.
- g) **Wenn Staubabsaug- und -auffangeinrichtungen montiert werden können, sind diese anzuschließen und richtig zu verwenden.** Verwendung einer Staubabsaugung kann Gefährdungen durch Staub verringern.
- h) **Wiegen Sie sich nicht in falscher Sicherheit und setzen Sie sich nicht über die Sicherheitsregeln für Elektrowerkzeuge hinweg, auch wenn Sie nach vielfachem Gebrauch mit dem Elektrowerkzeug vertraut sind.** Achtloses Handeln kann binnen Sekundenbruchteilen zu schweren Verletzungen führen.

23.5 Verwendung und Behandlung des Elektrowerkzeugs

- a) **Überlasten Sie das Elektrowerkzeug nicht. Verwenden Sie für Ihre Arbeit das dafür bestimmte Elektrowerkzeug.** Mit dem passenden Elektrowerkzeug arbeiten Sie besser und sicherer im angegebenen Leistungsbe- reich.
- b) **Benutzen Sie kein Elektrowerkzeug, dessen Schalter defekt ist.** Ein Elektrowerkzeug, das sich nicht mehr ein- oder ausschalten lässt, ist gefährlich und muss repariert werden.
- c) **Ziehen Sie den Stecker aus der Steckdose und/oder entfernen Sie einen abnehmbaren Akku, bevor Sie Geräteeinstellungen vornehmen, Einsatzwerkzeugteile wechseln oder das Elektrowerkzeug weglegen.** Diese Vor- sichtsmaßnahme verhindert den unbeabsich- tigten Start des Elektrowerkzeugs.
- d) **Bewahren Sie unbenutzte Elektrowerkzeuge außerhalb der Reichweite von Kindern auf. Lassen Sie keine Personen das Elektrowerk- zeug benutzen, die mit diesem nicht vertraut sind oder diese Anweisungen nicht gelesen haben.** Elektrowerkzeuge sind gefährlich, wenn sie von unerfahrenen Personen benutzt werden.
- e) **Pflegen Sie Elektrowerkzeuge und Einsatz- werkzeug mit Sorgfalt. Kontrollieren Sie, ob bewegliche Teile einwandfrei funktionieren und nicht klemmen, ob Teile gebrochen oder so beschädigt sind, dass die Funktion des Elektrowerkzeugs beeinträchtigt ist. Lassen Sie beschädigte Teile vor dem Einsatz des Elektrowerkzeugs reparieren.** Viele Unfälle haben ihre Ursache in schlecht gewarteten Elektrowerkzeugen.
- f) **Halten Sie Schneidwerkzeuge scharf und sauber.** Sorgfältig gepflegte Schneidwerk- zeuge mit scharfen Schneidkanten verklem- men sich weniger und sind leichter zu füh- ren.
- g) **Verwenden Sie Elektrowerkzeug, Einsatz- werkzeug, Einsatzwerkzeuge usw. entspre- chend diesen Anweisungen. Berücksichtigen Sie dabei die Arbeitsbedingungen und die auszuführende Tätigkeit.** Der Gebrauch von Elektrowerkzeugen für andere als die vorge- sehenen Anwendungen kann zu gefährlichen Situationen führen.
- h) **Halten Sie Griffe und Griffflächen trocken, sauber und frei von Öl und Fett.** Rutschige Griffe und Griffflächen erlauben keine

sichere Bedienung und Kontrolle des Elekt- rowerkzeugs in unvorhergesehenen Situatio- nen.

23.6 Verwendung und Behandlung des Akkuwerkzeugs

- a) **Laden Sie die Akkus nur mit Ladegeräten auf, die vom Hersteller empfohlen werden.** Durch ein Ladegerät, das für eine bestimmte Art von Akkus geeignet ist, besteht Brandge- fahr, wenn es mit anderen Akkus verwendet wird.
- b) **Verwenden Sie nur die dafür vorgesehenen Akkus in den Elektrowerkzeugen.** Der Gebrauch von anderen Akkus kann zu Ver- letzungen und Brandgefahr führen.
- c) **Halten Sie den nicht benutzten Akku fern von Büroklammern, Münzen, Schlüsseln, Nägeln, Schrauben oder anderen kleinen Metallge- genständen, die eine Überbrückung der Kon- takte verursachen könnten.** Ein Kurzschluss zwischen den Akkukontakten kann Verbren- nungen oder Feuer zur Folge haben.
- d) **Bei falscher Anwendung kann Flüssigkeit aus dem Akku austreten. Vermeiden Sie den Kontakt damit. Bei zufälligem Kontakt mit Wasser abspülen. Wenn die Flüssigkeit in die Augen kommt, nehmen Sie zusätzlich ärztliche Hilfe in Anspruch.** Austretende Akkufflüssigkeit kann zu Hautreizungen oder Verbrennungen führen.
- e) **Benutzen Sie keinen beschädigten oder ver- änderten Akku.** Beschädigte oder veränderte Akkus können sich unvorhersehbar verhalten und zu Feuer, Explosion oder Verletzungs- gefahr führen.
- f) **Setzen Sie einen Akku keinem Feuer oder zu hohen Temperaturen aus.** Feuer oder Temperaturen über 130 °C (265 °F) können eine Explosion hervorrufen.
- g) **Befolgen Sie alle Anweisungen zum Laden und laden Sie den Akku oder das Akkuwerk- zeug niemals außerhalb des in der Betriebs- anleitung angegebenen Temperaturbereichs.** Falsches Laden oder Laden außerhalb des zugelassenen Temperaturbereichs kann den Akku zerstören und die Brandgefahr erhö- hen.

23.7 Service

- a) **Lassen Sie Ihr Elektrowerkzeug nur von qua- lifiziertem Fachpersonal und nur mit Original- Ersatzteilen reparieren.** Damit wird sicherge-

stellt, dass die Sicherheit des Elektrowerkzeugs erhalten bleibt.

- b) **Warten Sie niemals beschädigte Akkus.** Sämtliche Wartung von Akkus sollte nur durch den Hersteller oder bevollmächtigte Kundendienststellen erfolgen.

23.8 Sicherheitshinweise für Heckenscheren

Allgemeine Sicherheitshinweise für Heckenscheren

- a) **Verwenden Sie die Heckenschere nicht bei schlechtem Wetter, besonders nicht bei Gewittergefahr.** Dies verringert die Gefahr, von einem Blitz getroffen zu werden.
- b) **Halten Sie jegliche Netzleitungen aus dem Schnittbereich fern.** Leitungen können in Hecken und Büschen verborgen sein und versehentlich durch das Messer angeschnitten werden.
- c) **Tragen Sie Gehörschutz.** Geeignete persönliche Schutzausrüstung verringert das Risiko einer Hörminderung.¹
- d) **Halten Sie die Heckenschere nur an den isolierten Griffflächen, da das Schneidmesser verborgene Stromleitungen treffen kann.** Der Kontakt der Messer mit einer spannungsführenden Leitung kann auch metallene Geräte- teile unter Spannung setzen und zu einem elektrischen Schlag führen.
- e) **Halten Sie alle Körperteile vom Messer fern. Versuchen Sie nicht, bei laufenden Messern Schnittgut zu entfernen oder zu schneiden- des Material festzuhalten.** Die Messer bewegen sich nach dem Ausschalten des Schalters weiter. Ein Moment der Unachtsamkeit bei Benutzung der Heckenschere kann zu schweren Verletzungen führen.
- f) **Stellen Sie sicher, dass alle Schalter ausgeschaltet sind und der Akku entfernt oder getrennt ist, bevor Sie eingeklemmtes Schnittgut entfernen oder die Maschine warten.** Ein unerwarteter Betrieb der Heckenschere beim Entfernen von eingeklemmtem Material kann zu ernsthaften Verletzungen führen.
- g) **Tragen Sie die Heckenschere am Griff bei stillstehendem Messer und achten Sie darauf, keinen Schalter zu betätigen.** Das richtige Tragen der Heckenschere verringert

die Gefahr des unbeabsichtigten Betriebs und eine dadurch verursachte Verletzung durch das Messer.

- h) **Bei Transport oder Aufbewahrung der Heckenschere stets die Abdeckung über die Messer ziehen.** Sachgemäßer Umgang mit der Heckenschere verringert die Verletzungsgefahr durch das Messer.

23.9 Zusätzliche Sicherheitshinweise für Heckenscheren mit verlängerter Reichweite

- a) **Tragen Sie bei Überkopparbeiten mit der Heckenschere mit verlängerter Reichweite Kopfschutz.** Herabfallende Bruchstücke können zu schweren Verletzungen führen.
- b) **Bedienen Sie die Heckenschere mit verlängerter Reichweite immer mit beiden Händen.** Halten Sie die Heckenschere mit verlängerter Reichweite mit beiden Händen um den Verlust der Kontrolle zu vermeiden.
- c) **Verringern Sie die Gefahr eines tödlichen Stromschlags, indem Sie die Heckenschere mit verlängerter Reichweite niemals in der Nähe von elektrischen Leitungen benutzen.** Die Berührung von oder die Benutzung in der Nähe von Stromleitungen kann zu schweren Verletzungen oder tödlichem Stromschlag führen.

Contents

1	Guide to Using this Manual.....	25
2	Overview.....	25
3	Safety Precautions.....	26
4	Preparing Hedge Trimmer for Operation..	34
5	Charging the Battery, LEDs.....	34
6	Assembling the Hedge Trimmer.....	34
7	Removing and Fitting the Battery.....	35
8	Switching the Hedge Trimmer On/Off.....	35
9	Testing the Hedge Trimmer and Battery...	36
10	Operating the Hedge Trimmer.....	36
11	After Finishing Work.....	38
12	Transporting.....	38
13	Storing.....	38
14	Cleaning.....	39
15	Maintenance.....	39
16	Repairing.....	40
17	Troubleshooting.....	40
18	Specifications.....	41
19	Spare Parts and Accessories.....	43
20	Disposal.....	43

¹Schalldruckpegel > 85 dB(A)

21	EU conformity.....	43
22	Addresses.....	43
23	General Power Tool Safety Warnings.....	43

IMPORTANT! READ AND UNDERSTAND BEFORE USING AND KEEP IN A SAFE PLACE FOR REFERENCE.

1 Guide to Using this Manual

1.1 Applicable documents

The local safety regulations apply.

► In addition to this User Manual, you should also read, understand and retain the following documents:

- Safety notes and precautions for the STIHL AK battery
- Safety information for STIHL batteries and products with built-in battery:
www.stihl.com/safety-data-sheets

1.2 Warning Notices in Text

DANGER

- This notice refers to risks which result in serious or fatal injury.
 - Serious or fatal injuries can be avoided by taking the precautions mentioned.

WARNING

- This notice refers to risks which **can** result in serious or fatal injury.
 - Serious or fatal injuries can be avoided by taking the precautions mentioned.

NOTICE

- This notice refers to risks which can result in damage to property.
 - Damage to property can be avoided by taking the precautions mentioned.

1.3 Symbols in Text



This symbol refers to a chapter in this instruction manual.

2 Overview

2.1 Extended-reach hedge trimmer, battery and charger

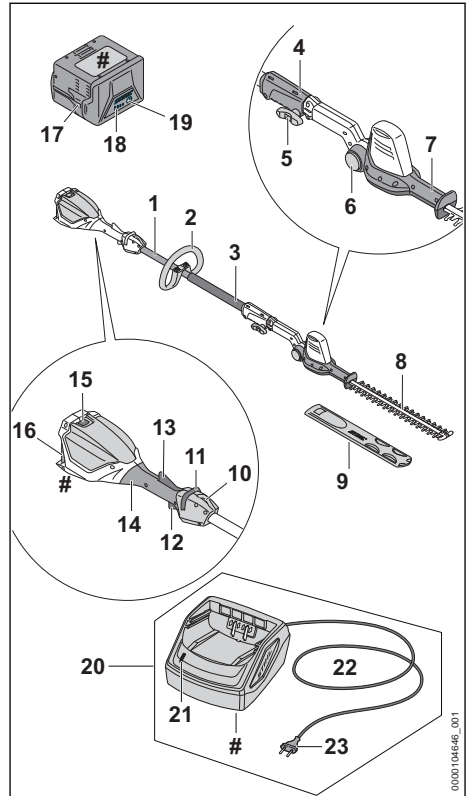

1 Shaft

The shaft connects all components.

2 Loop handle

For holding and controlling the long-reach hedge trimmer.

3 Handle hose

The handle hose is used for holding and controlling the extended-reach hedge trimmer.

4 Coupling sleeve

The coupling sleeve connects the shaft to the cutting blades.

5 Wing screw

The wing screw secures the cutting blades to the shaft.

6 Locking button

The locking button locks the cutting blades in position.

7 Swivel handle

The swivel handle serves to adjust the angle of the cutting blade.

8 Cutting blades

The cutting blades cut the material to be trimmed.

9 Blade scabbard

The blade scabbard protects against contact with the cutting blades.

10 Carrying ring

The carrying ring is for attaching the carrying system.

11 Release slide

The release slide releases the trigger.

12 Trigger

The trigger switches the extended-reach hedge trimmer on and off.

13 Ergo lever

The Ergo lever holds the release slide in position when the trigger is released.

14 Control handle

The control handle is used for operating, holding and controlling the extended-reach hedge trimmer.

15 Locking levers

The locking lever holds the battery in the battery compartment.

16 Battery compartment

The battery compartment holds the battery.

17 Battery

Supplies power to the long-reach hedge trimmer.

18 LEDs

The LEDs indicate the state of charge of the battery and any errors.

19 Button

The pushbutton activates the LEDs on the battery.

20 Charger

The charger charges the battery.

21 LED

The LED indicates the status of the charger.

22 Connecting cable

The connecting cable connects the charger to the mains plug.

23 Mains plug

The mains plug connects the connecting cable to a wall socket.

Rating plate with machine number**2.2 Symbols**

The symbols which may be on the extended-reach hedge trimmer, battery or charger have the following meanings:

 This symbol indicates in which direction the release slide has to be pushed.

 This symbol indicates that the cutter blade must be attached.

 1 LED lights up steady red. The battery is too warm or too cold.



4 LEDs flash red. There is an error in the battery.



The LED lights up steady green, and the LEDs on the battery light up steady or flash green. The battery is charging.



The LED flashes red. There is no electrical contact between the battery and the charger, or there is a fault in the battery or charger.



Guaranteed sound power level in accordance with Directive 2000/14/EC in dB(A) for the purpose of comparing the sound emissions of products.



The information next to the symbol indicates the energy content of the battery according to the cell manufacturer's specification. The energy content available in operation is lower.



Operate the electric product in a dry place, indoors only.



Do not dispose of the product with domestic waste.

3 Safety Precautions**3.1 Warning symbols**

Meanings of warning signs and labels on the extended-reach hedge trimmer, battery or charger:



Follow the safety notes and take the necessary precautions.



Read and understand the User Manual and keep it in a safe place for reference.



Wear safety glasses and a hard hat.



Wear safety boots.



Wear work gloves.



Do not touch moving cutting blades.



Maintain a safe distance.



Protect the extended-reach hedge trimmer and charger from rain and moisture.



Remove the battery during work interruptions, transport, storage, maintenance or repair.



Protect the battery against heat and fire.



Protect the battery against rain and moisture and do not immerse it in liquids.

3.2 Intended Use

The STIHL HLA 56 extended-reach hedge trimmer is used to cut low growing shrubs, tall hedges, tall shrubs, tall bushes and tall thickets.

The extended-reach hedge trimmer must not be used in the rain.

A STIHL AK battery supplies the extended-reach hedge trimmer with power.

The STIHL AL 101 charger is used to charge the STIHL AK battery.

▲ WARNING

- Batteries and chargers not explicitly approved for the extended-reach hedge trimmer by STIHL may cause fire or explosion. Persons may be seriously or fatally injured, and property may be damaged.
 - ▶ Use the extended-reach hedge trimmer with a STIHL AK battery.
 - ▶ Recharge the STIHL AK battery with a STIHL AL 101, AL 301 or AL 501 charger.
- Using the extended-reach hedge trimmer, battery or charger for purposes for which they

were not designed may result in serious or fatal injuries and damage to property.

- ▶ Use the extended-reach hedge trimmer, battery and charger as described in this User Manual.

3.3 Requirements for the user

▲ WARNING

- Users without adequate training or instruction cannot recognize or assess the risks involved in using the extended-reach hedge trimmer, battery and charger. The user or other persons may sustain serious or fatal injuries.
 - ▶ Read and understand the User Manual and keep it in a safe place for reference.
- ▶ If the extended-reach hedge trimmer, battery or charger is passed on to another person: Always give them the user manual.
- ▶ Make sure that the user meets the following conditions:
 - The user is rested.
 - The user is physically, sensorially and mentally able to operate and work with the extended-reach hedge trimmer, battery and charger. If the user is able to operate the equipment but has physical, sensory or mental limitations, the user may only work with the equipment under the supervision of or after receiving instruction from a responsible person.
 - The user is able to recognize and assess the risks involved in using the extended-reach hedge trimmer, battery or charger.
 - The user is an adult or is being trained in an occupation under supervision according to national regulations.
 - The user has received instruction from a STIHL authorized dealer or other experienced user before working with the extended-reach hedge trimmer or using the charger for the first time.
 - The user is not under the influence of alcohol, medication or drugs.
- ▶ If you are unsure: Contact a STIHL authorized dealer.



3.4 Clothing and equipment

▲ WARNING

- Long hair may be pulled into the long-reach hedge trimmer during operation. This may result in serious injury to the user.
 - ▶ Tie up and secure long hair above your shoulders.
- Objects can be thrown at high speed during operation. This may result in injury to the user.



- ▶ Wear close-fitting safety glasses. Suitable protective glasses tested in accordance with European standard EN 166, EN ISO 16321 or in accordance with national standards and bearing the corresponding label are available from retailers.

- ▶ Wear a long-sleeved, close-fitting top and long pants.

- Falling objects can cause head injuries.



- ▶ wear a hard hat.

- Dust may be whipped up during operation. Whipped up dust can damage the respiratory passages and cause allergic reactions.

- ▶ If dust is generated: Wear a dust respirator mask.

- Unsuitable clothing may snag on wood, thickets or the long-reach hedge trimmer. Users not wearing suitable clothing may be seriously injured.

- ▶ Wear close-fitting clothing.
- ▶ Remove scarves and jewelry.

- Wearing unsuitable footwear may cause the user to slip. This may result in injury to the user.



- ▶ Wear sturdy, closed-toed footwear with high-grip soles.

- The user may come into contact with the cutting blades during cleaning or servicing. This may result in injury to the user.



- ▶ Wear work gloves made of robust material.

3.5 Work Area and Surroundings

3.5.1 Hedge trimmer

▲ WARNING

- Bystanders, children and animals cannot recognize or assess the dangers of the hedge

trimmer or flying debris. Bystanders, children and animals may be seriously injured and damage to property may occur.

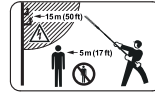

- ▶ Do not allow bystanders, children or animals within 5 meters of the work area.

- ▶ Maintain a clearance of 5 meters from objects.
- ▶ Do not leave the hedge trimmer unattended.
- ▶ Make sure that children cannot play with the hedge trimmer.
- The hedge trimmer is not waterproof. Working in the rain or a damp location may result in an electric shock. This can result in injuries to the user and may damage the hedge trimmer.



- ▶ Do not work in the rain or a damp location.

- Electrical components of the hedge trimmer can produce sparks. Sparks may cause a fire or an explosion in an easily combustible or explosive environment. This can result in serious or fatal injuries and damage to property.
 - ▶ Do not work in an easily combustible or explosive environment.

3.5.2 Battery

▲ WARNING

- Bystanders, children and animals cannot recognize or assess the dangers of the battery. Bystanders, children and animals may be seriously injured.

- ▶ Keep bystanders, children and animals away from the work area.
- ▶ Do not leave the battery unattended.
- ▶ Make sure that children cannot play with the battery.

- The battery is not protected against all ambient conditions. If the battery is exposed to certain ambient conditions, the battery may catch fire, explode or be irreparably damaged. This may result in serious injury to people and damage to property.



- ▶ Protect battery from heat and fire.
- ▶ Do not throw the battery into a fire.

- ▶ Do not charge, use and store the battery outside of the specified temperature limits,  18.6.



- ▶ Protect the battery from rain and moisture and do not immerse it in liquids.
- ▶ Keep battery away from small metal parts.
- ▶ Do not expose the battery to high pressure.
- ▶ Do not expose the battery to microwaves.
- ▶ Protect the battery against chemicals, salts and fertilizers.

3.5.3 Charger

⚠ WARNING

- Bystanders and children are not aware of and cannot assess the dangers of a charger or electric current. Bystanders, children and animals may be seriously or fatally injured.
 - ▶ Keep bystanders, children and animals away from the work area.
 - ▶ Make sure that children cannot play with the charger.
- The charger is not waterproof. If you work in the rain or in a damp environment, an electric shock may occur. The user may be injured and the charger may be damaged.



- ▶ Do not operate it in the rain or in a damp environment.
- The charger is not protected against all ambient conditions. If the charger is exposed to certain ambient conditions, it may catch fire or explode. This may result in serious injury to people and damage to property.
 - ▶ Operate the charger in an enclosed, dry room.
 - ▶ Do not operate the charger in a flammable environment or in an explosive environment.
 - ▶ Do not operate the charger on a readily combustible surface.
 - ▶ Do not use and store the charger outside of the specified temperature limits,  18.7.
- People may trip over the connecting cable. People may be injured and the charger may be damaged.
 - ▶ Lay the connecting cable flat on the floor.

3.6 Safe Condition

3.6.1 Long-reach hedge trimmer

The long-reach hedge trimmer is in a safe condition if the following points are observed:

- The long-reach hedge trimmer is not damaged.
- The long-reach hedge trimmer is clean.

- The controls function properly and have not been modified.
- The cutting blades are correctly fitted.
- Only original STIHL accessories designed for this long-reach hedge trimmer are fitted.
- The accessories are correctly attached.

⚠ WARNING

- If not in safe condition, components may no longer operate correctly and safety devices may be disabled. This may result in serious or fatal injury to people.
 - ▶ Work only with an undamaged long-reach hedge trimmer.
 - ▶ If the long-reach hedge trimmer is dirty: Clean the long-reach hedge trimmer.
 - ▶ Do not modify the long-reach hedge trimmer.
 - ▶ If the controls do not function properly: Do not work with the long-reach hedge trimmer.
 - ▶ Only fit original STIHL accessories designed for this long-reach hedge trimmer.
 - ▶ Attach accessories as described in this User Manual or in the User Manual for the accessories.
 - ▶ Never insert objects into the openings of the long-reach hedge trimmer.
 - ▶ Replace worn or damaged labels.
 - ▶ If you have any doubts, be sure to consult a STIHL dealer.

3.6.2 Cutting Blades

The cutting blades are in a safe condition if the following points are observed:

- Cutting blades are undamaged.
- Cutting blades are not deformed.
- Cutting blades move freely.
- Cutting blades are properly sharpened.
- Cutting blades have no burrs.

⚠ WARNING

- If they are in an unsafe condition, parts of the cutting blades may come off and be thrown at high speed. This can result in serious injuries.
 - ▶ Work only with undamaged cutting blades.
 - ▶ Make sure the cutting blades are properly sharpened and deburred.
 - ▶ If you have any queries: Contact your STIHL servicing dealer.

3.6.3 Battery

The battery is in a safe condition if the following points are observed:

- Battery is undamaged.
- The battery is clean and dry.

- Battery functions properly and has not been modified.

⚠ WARNING

- A battery that is not in a safe condition cannot operate safely. Persons may be seriously injured.
 - ▶ Never work with a damaged battery.
 - ▶ Never attempt to charge a damaged or defective battery.
 - ▶ If the battery is dirty: Clean the battery.
 - ▶ If the battery is wet or damp: Allow the battery to dry,  18.7.
 - ▶ Never attempt to modify the battery.
 - ▶ Never insert objects in the battery's openings.
 - ▶ Never bridge the battery's contacts with metallic objects (short circuit).
 - ▶ Do not open the battery.
 - ▶ Replace worn or damaged labels.
- Fluid may leak from a damaged battery. If that liquid comes into contact with the skin or eyes, the skin or eyes may be irritated.
 - ▶ Avoid contact with the liquid.
 - ▶ If skin contact occurs: Wash affected areas of skin with plenty of water and soap.
 - ▶ In the event of contact with eyes: Rinse eyes with plenty of water for at least 15 minutes and consult a doctor.
- A damaged or defective battery may smell unusual, emit smoke or burn. Persons may be seriously or fatally injured, and property may be damaged.
 - ▶ If the battery smells unusual or emits smoke: do not use the battery and keep it away from combustible substances.
 - ▶ If the battery catches fire: Attempt to extinguish the battery with a fire extinguisher or water.

3.6.4 Charger

The charger is in a safe condition if the following points are observed:

- Charger is undamaged.
- Charger is clean and dry.

⚠ WARNING

- If components do not comply with safety requirements, they will no longer function properly and safety devices may be rendered inoperative. This can result in serious or fatal injuries.
 - ▶ Do not use a damaged charger.
 - ▶ If the charger is dirty or wet: Clean the charger and allow it to dry.
 - ▶ Never attempt to modify the charger.

- ▶ Never insert objects in the charger's openings.
- ▶ Never bridge the charger's contacts with metallic objects (short circuit).
- ▶ Do not open the charger.

3.7 Working

⚠ WARNING

- In certain situations, the user may no longer be able to concentrate on their work. This may result in the user stumbling, falling and suffering serious injury.
 - ▶ Keep calm and plan your work.
 - ▶ If light and visibility are poor: Do not work with the long-reach hedge trimmer.
 - ▶ Operate the long-reach hedge trimmer alone.
 - ▶ Watch out for obstacles.
 - ▶ Work standing on the ground and keep your balance. If you have to work at a height: Use a mobile elevating work platform or secure scaffolding.
 - ▶ Never work on a ladder or in a tree.
 - ▶ If you start feeling fatigue: Take a break.
- Working above shoulder height can cause fatigue sooner. This may result in serious injury to the user.
 - ▶ Work above shoulder height for short periods only.
 - ▶ Take breaks.
- If the moving cutting blade makes contact with a hard object it can be brought to a sudden stop. The reactive forces that occur can cause the user to lose control of the long-reach hedge trimmer and be seriously injured.
 - ▶ Hold the long-reach hedge trimmer firmly with both hands.
 - ▶ Before starting work, check hedge for hard objects and remove any such objects.
- The moving cutting blades can cut the user. This may result in serious injury to the user.
 - ▶ Do not touch moving cutting blades.
 - ▶ If the cutting blades are blocked by an object: Switch off the long-reach hedge trimmer and remove the battery. before clearing the jam.
- If the behavior of the long-reach hedge trimmer changes during operation or feels unusual, it may no longer be in a safe condition. This may result in serious injury to people and damage to property.
 - ▶ Stop working, remove the battery and consult a STIHL dealer.
- Vibrations may occur while using the long-reach hedge trimmer.





- ▶ Wear gloves.

- ▶ Take breaks.
- ▶ If signs of a circulatory disturbance occur: Consult a doctor.
- Note that the cutting blades continue to run for about 1 second after you release the trigger. The moving cutting blades may cut the user. They may cause serious injury to persons.
 - ▶ Wait until the cutting blades come to a complete standstill.
- In an emergency, the user may start to panic and forget to take off the carrying system. This may result in serious injury to the user.
 - ▶ Practice taking off the carrying system.

⚠ DANGER

- Working near live electric cables may result in accidental contact with and damage to the cutting blades. This may result in serious or fatal injury to the user.

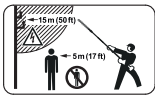

- ▶ Maintain a clearance of 15 meters from live cables.

3.8 Charging

⚠ WARNING

- During charging, a damaged or defective charger may give off an unusual smell or smoke. Persons may be injured or property may be damaged.
 - ▶ Disconnect the mains plug from the power outlet.
 - ▶ Remove the battery.
- Insufficient heat dissipation may cause the charger to overheat and a fire to break out. Persons may be seriously or fatally injured, and property may be damaged.
 - ▶ Do not cover the charger.

3.9 Connecting to the power supply

Contact with live components may occur for the following reasons:

- The connecting cable or the extension cord is damaged.
- The mains plug of the connecting cable or extension cord is damaged.
- The socket is not properly installed.

⚠ DANGER

- Contact with live parts may result in electric shock. This may result in serious or fatal injury to the user.
 - ▶ Make sure that the connecting cable, extension cord and their mains plugs are undamaged.



If the connecting cable or the extension cord is damaged:

- ▶ Do not touch the damaged area.
- ▶ Disconnect the mains plug from the power supply.
- ▶ Make sure your hands are dry before touching the connecting cable, extension cord or mains plugs.
- ▶ Plug the mains plug of the connecting cable or extension cord into a properly installed, shockproof socket with the correct fuse rating.
- ▶ Install the charger with a ground fault circuit interrupter (30 mA, 30 ms).
- A damaged or unsuitable extension cable can result in electric shock. There is a risk of serious or fatal injury.
 - ▶ Use an extension cable with the correct cable cross-section,  18.5.

⚠ WARNING

- Overvoltage can occur in the charger if the line voltage or frequency are incorrect during charging. The charger may be damaged.
 - ▶ Make sure that the mains voltage and the mains frequency of the power supply match the data on the rating plate of the charger.
- If the charger is connected to a power strip, electrical components may be overloaded during the charging process. The components may overheat and cause a fire. Persons may be seriously or fatally injured, and property may be damaged.
 - ▶ Ensure that the technical specifications for the power strip are not exceeded by the information on the rating plate of the charger and of all electrical devices connected to the power strip.
- An incorrectly routed connecting cable or extension cord may be damaged, and people may trip over it. People may be injured, and the connecting cable or extension cord may be damaged.
 - ▶ Route and mark the connecting cable and extension cord so that people will not trip over them.

- ▶ Route the connecting cable and extension cord so that they are not under tension or tangled.
- ▶ Route the connecting cable and extension cord so that they will not be damaged, kinked or crushed and will not be chafed.
- ▶ Protect the connecting cable and extension cord from heat, oil and chemicals.
- ▶ Lay the connecting cable and extension cord on a dry surface.
- The extension cable warms up in operation. If that heat cannot escape, it may cause a fire.
 - ▶ If using a cable reel: completely unroll the cable reel.
- If wiring and pipes are laid in the wall, they may be damaged if the charger is mounted on the wall. Contact with wiring can result in electric shock. This may result in serious injury to people and damage to property.
 - ▶ Make sure there is no wiring or pipes in the wall at the proposed mounting site.
- If the charger is not mounted on the wall as described in this User Manual, the charger or the battery may fall or the charger may over-heat. This may result in injury to people and damage to property.
 - ▶ Mount the charger on a wall as described in this User Manual.
- If the charger is mounted on a wall with the battery inserted, the battery may fall out of the charger. This may result in injury to people and damage to property.
 - ▶ Mount the charger on the wall first before inserting the battery.

3.10 Transporting

3.10.1 Hedge Trimmer

▲ WARNING

- The hedge trimmer may turn over or shift during transport. This may result in personal injuries and damage to property.
 - ▶ Remove the battery.



- ▶ Fit the blade scabbard so that it completely covers the cutting blades.
- ▶ Secure the hedge trimmer with lashing straps or a net to prevent it turning over and moving.

3.10.2 Battery

▲ WARNING

- The battery is not protected against all ambient conditions. The battery may be damaged if it is exposed to certain ambient conditions, and damage to property may occur.
 - ▶ Never transport a damaged battery.
- The battery may turn over or shift during transport. This may result in injury to people and damage to property.
 - ▶ Pack the battery in packaging in such a way that it cannot move.
 - ▶ Secure the packaging so that it cannot move.

3.10.3 Charger

▲ WARNING

- The charger may turn over or move while being transported. This may result in personal injuries and damage to property.
 - ▶ Disconnect the plug from the wall outlet.
 - ▶ Remove the battery.
 - ▶ Secure the charger with lashing straps, belts or a net to prevent it turning over and moving.
- The connecting cable must not be used for carrying the charger. The connecting cable and the charger may be damaged.
 - ▶ Wind up the connecting cable and attach it to the charger.

3.11 Storing

3.11.1 Cordless Extended Hedge Trimmer

▲ WARNING

- Children are not aware of and cannot assess the dangers of the cordless extended hedge trimmer. Children may be seriously injured.
 - ▶ Remove the battery.



- ▶ Fit the blade scabbard so that it completely covers the cutting blades.
- ▶ Store the long-reach hedge trimmer out of the reach of children.
- Dampness can corrode the electrical contacts on the long-reach hedge trimmer and metal components. The long-reach hedge trimmer may be damaged.



- ▶ Remove the battery.

- ▶ Store the cordless extended hedge trimmer in a clean and dry condition.
- If electric cables or pipes are embedded in the wall, they may be damaged when the wall bracket is mounted on the wall. Contact with wiring can result in electric shock. This may result in serious injury to people and damage to property.
 - ▶ Make sure there is no wiring or pipes in the wall at the proposed mounting site.
- If the wall bracket is not mounted to the wall as described in this user manual, it or the cordless extended hedge trimmer may come off the wall and fall to the ground. Persons may be injured or property may be damaged.
 - ▶ Mount the wall bracket to the wall as described in this user manual.

3.11.2 Battery

▲ WARNING

- Children are not aware of and cannot assess the dangers of the battery. Children may be seriously injured.
 - ▶ Store the battery out of the reach of children.
- The battery is not protected against all ambient conditions. If the battery is exposed to certain ambient conditions, the battery may be irreparably damaged.
 - ▶ Store the battery in a clean and dry condition.
 - ▶ Store the battery in an enclosed space.
 - ▶ Store the battery separately from the hedge trimmer.
 - ▶ If the battery is stored in the charger, disconnect the mains plug and store the battery at a state of charge between 40% and 60% (2 lit green LEDs).
 - ▶ Do not store the battery outside of the specified temperature limits,  18.6.

3.11.3 Charger

▲ WARNING

- Children are not aware of and cannot assess the dangers of a charger. Children can be seriously injured or killed.
 - ▶ Disconnect the plug from the wall outlet.
 - ▶ Store the charger out of reach of children.
- The charger is not protected against all ambient conditions. If the charger is exposed to certain ambient conditions, the charger may be damaged.
 - ▶ Disconnect the plug from the wall outlet.

- ▶ If the charger is hot: Allow the charger to cool down.
- ▶ Store the charger in a clean, dry place.
- ▶ Store the charger in an enclosed room.
- ▶ Do not store the charger outside of the specified temperature limits,  18.6.
- The connecting cable should not be used for carrying the charger or hanging up the charger. The connecting cable and the charger may be damaged.
 - ▶ Hold the charger by the housing in a secure grip. The charger is provided with a handle recess to make it easy to pick up the charger.
 - ▶ Hang the charger on the wall mounting.

3.12 Cleaning, Maintenance and Repair

▲ WARNING

- The long-reach hedge trimmer may start unintentionally if the battery is left in place during cleaning, maintenance or repair operations. This may result in serious injury to people and damage to property.
 - ▶ Remove the battery.



- Aggressive cleaning agents, a water jet or pointed objects can damage the long-reach hedge trimmer, cutting blades and the battery. If the long-reach hedge trimmer, cutting blades or battery are not cleaned correctly, components may no longer function properly or safety devices may be rendered inoperative. They may cause serious injury to persons.
 - ▶ Clean the long-reach hedge trimmer, cutting blades and battery as described in this User Manual.
- If the long-reach hedge trimmer, cutting blades or battery are not serviced or repaired correctly, components may no longer function properly or safety devices may be rendered inoperative. This may result in serious or fatal injury to people.
 - ▶ Do not attempt to service or repair the long-reach hedge trimmer or battery.
 - ▶ If the long-reach hedge trimmer or the battery require servicing or repairs: Contact your STIHL dealer for assistance.
 - ▶ Maintain the cutting blades as described in this User Manual.
- The user may be cut while cleaning or servicing the sharp cutting blades. This may result in injury to the user.



- ▶ Wear work gloves made from resistant material.

4 Preparing Hedge Trimmer for Operation

4.1 Preparing the extended-reach hedge trimmer for operation

The following steps must be performed before commencing work:

- ▶ Ensure that the following components are in a safe condition:
 - Long-reach hedge trimmer, [18.7](#).
 - Cutting blades, [18.7](#).
 - Battery, [18.7](#).
 - Charger, [18.7](#).
- ▶ Check the battery, [9.2](#).
- ▶ Fully charge the battery, [14.1](#).
- ▶ Clean the extended-reach hedge trimmer, [14](#).
- ▶ Mount the cutting blades, [6.1](#).
- ▶ Attach the loop handle, [6.2](#).
- ▶ Check the controls, [9.1](#).
- ▶ If you cannot carry out these steps: Do not use the extended-reach hedge trimmer and instead contact a STIHL authorized dealer for assistance.

5 Charging the Battery, LEDs

5.1 Mounting the charger on a wall

The charger can be mounted on a wall.

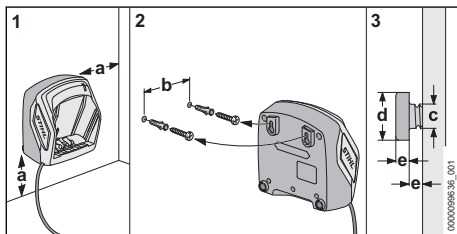

- ▶ Check the following points when mounting the charger on a wall:
 - Use suitable mounting materials.
 - The charger is level.
 The following dimensions are observed:
 - a = at least 100 mm
 - b (for AL 101) = 75 mm
 - b (for AL 301, AL 501) = 100 mm
 - c = 4.5 mm
 - d = 9 mm
 - e = 2.5 mm

5.2 Charging the battery

The charging time depends on various factors, e.g. the battery temperature or the ambient temperature. For optimal performance, note the recommended temperature ranges, [18.7](#). The actual charging time may vary from the charging time indicated. The charging time is indicated at www.stihl.com/charging-times.

- ▶ Recharge the battery as described in the User Manual for STIHL AL 101, 301, 501 chargers.

5.3 Displaying the state of charge

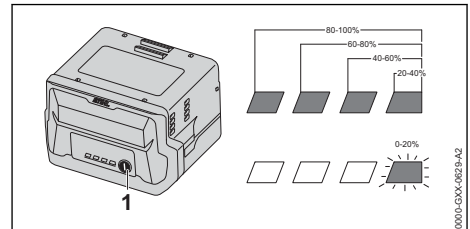

- ▶ Depress the pushbutton (1). The LEDs light up green for about 5 seconds and indicate the state of charge.
- ▶ If the LED on the right flashes green: Charge the battery.

5.4 LEDs on Battery

The LEDs can show the state of charge or malfunctions. The LEDs can glow or flash green or red.

The state of charge is indicated when the LEDs glow or flash green.

- ▶ If the LEDs glow or flash red: Troubleshooting, [17](#). There is a malfunction in hedge trimmer or battery.

5.5 LED on Charger

The LED indicates the operating status of the charger.

If the LED glows green, the battery is being charged.

- ▶ If the LED flashes red: Rectify the malfunction. Malfunction in charger.

6 Assembling the Hedge Trimmer

6.1 Mount the Cutter Bar

- ▶ Switch off the long-reach hedge trimmer and remove the battery.

- ▶ Fit the blade scabbard so that it completely covers the cutting blades.

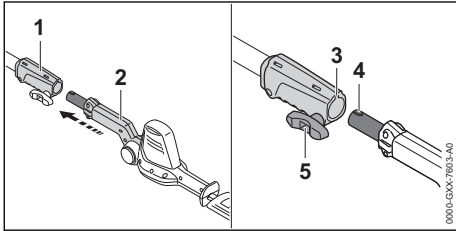

- ▶ Line up the coupling sleeve (1) and cutter bar (2) so that the groove (3) and lug (4) face upwards.
- ▶ Push the cutter bar (2) into the coupling sleeve (1).
- ▶ Turn the wing screw (5) clockwise and tighten it until firm.

6.2 Mounting the Loop Handle

- ▶ Switch off the long-reach hedge trimmer and remove the battery.

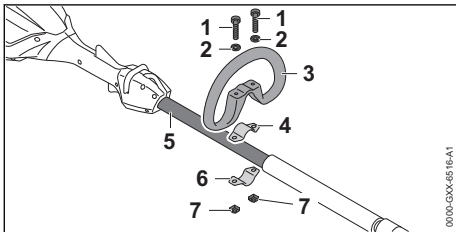

- ▶ Fit the clamp (4) in the loop handle (3).
- ▶ Place the loop handle (3) with clamp (4) on the shaft (5).
- ▶ Fit the washers (2) on the screws (1).
- ▶ Press the clamp (6) against the shaft (5).
- ▶ Insert the screws (1) through holes in the loop handle (3) and clamps (4 and 6).
- ▶ Screw on and firmly tighten the nuts (7).

7 Removing and Fitting the Battery

7.1 Fitting the Battery

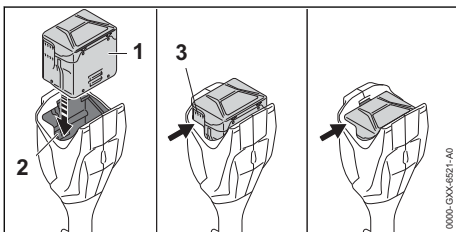

- ▶ Insert the battery (1) in the battery compartment (2) and press it home until you hear a click. The cooling slots (3) are still visible and the battery (1) is held securely in the battery compartment (2). There is no electrical contact between the hedge trimmer and battery (1).
- ▶ Push the battery (1) into the battery compartment (2) as far as stop. The battery (1) engages with a second click and the cooling slots (3) are no longer visible.

7.2 Removing the battery

- ▶ Keep one hand in front of the battery compartment so that the battery (2) cannot fall out.

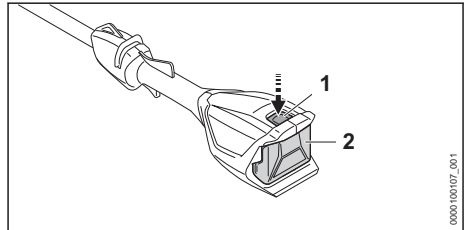

- ▶ Depress the locking lever (1). The battery (2) is now unlocked and can be removed.

8 Switching the Hedge Trimmer On/Off

8.1 Switching on the long-reach hedge trimmer

- ▶ Hold the long-reach hedge trimmer with one hand on the control handle - wrap your thumb around the handle.
- ▶ Hold the long-reach hedge trimmer firmly with your other hand on the loop handle or handle hose - wrap your thumb around the loop handle or handle hose.

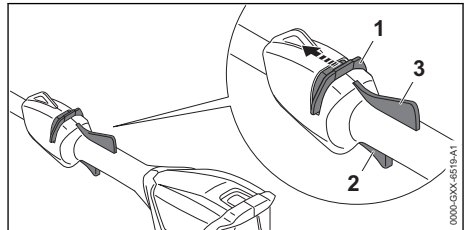

- ▶ Push the release slide (1) in the direction of the cutting blades with your thumb and hold it there.

- ▶ Press the trigger (2) with your index finger and keep depressed.
The long-reach hedge trimmer accelerates and the cutting blades run.
The release slide can be released (1).

If the ergo lever (3) is pressed, the trigger switch (2) remains unlocked. This means the trigger can be released and depressed again without having to push the release slide in the direction of the cutting blades.

If the trigger (2) and the Ergo lever (3) are released, the trigger (2) is locked. The release slide (1) must be pushed towards the cutting blades again and held to unlock the trigger (2).

8.2 Switching Off

- ▶ Release the trigger and Ergo lever
- ▶ Wait until the cutting blades come to a complete standstill after about 1 second.
- ▶ If the cutting blades continue to run after about 1 second: Remove the battery and contact your STIHL dealer for assistance.
There is a malfunction in the hedge trimmer.

9 Testing the Hedge Trimmer and Battery

9.1 Checking the controls

Release slide, Ergo lever and trigger

- ▶ Remove the battery.
- ▶ Try squeezing the trigger switch without activating the release slide.
- ▶ If the trigger can be pulled: Do not use the long-reach hedge trimmer and contact your STIHL dealer for assistance.
The release slide is faulty.
- ▶ Push the release slide in the direction of the cutting blades with your thumb and hold it there.
- ▶ Press and hold Ergo lever.
- ▶ Press the trigger.
The release slide can be released.
- ▶ Release the trigger and the Ergo lever.
- ▶ If the release slide, trigger or the Ergo lever is stiff or does not spring back to the idle position: Do not use the long-reach hedge trimmer and contact your STIHL dealer for assistance.
The release slide, trigger or the Ergo lever is defective.

Switching on the long-reach hedge trimmer

- ▶ Insert battery.
- ▶ Push the release slide in the direction of the cutting blades and hold it there.

- ▶ Press and hold the trigger.
The cutting blades run.
- ▶ If 3 LEDs flash red: Remove the battery and consult a STIHL dealer.
There is a malfunction in the long-reach hedge trimmer.
- ▶ Release the trigger.
The cutting blades stop running after about 1 second.
- ▶ If the cutting blades continue to run after about 1 second: Remove the battery and contact your STIHL dealer for assistance.
There is a malfunction in the long-reach hedge trimmer.

9.2 Testing the Battery

- ▶ Press button on battery.
The LEDs glow or flash.
- ▶ If the LEDs do not glow or flash: Do not use the battery and contact your STIHL servicing dealer.
There is a malfunction in the battery.

10 Operating the Hedge Trimmer

10.1 Holding and Controlling the Hedge Trimmer

The hedge trimmer can be held and controlled in two ways to suit the cutting job.

Loop Handle

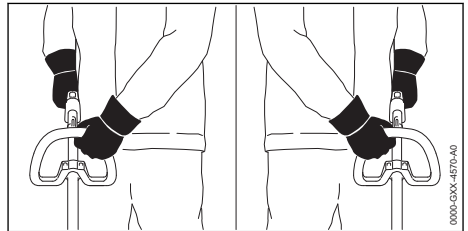

- ▶ Hold the hedge trimmer firmly with one hand on the control handle - wrap your thumb around the handle.
- ▶ Hold the trimmer with the other hand on the loop handle - wrap your thumb around the loop handle.

Handle Hose

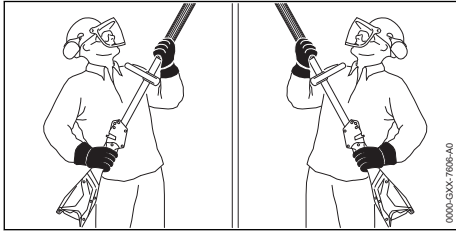

- ▶ Hold the hedge trimmer firmly with one hand on the control handle - wrap your thumb around the handle.
- ▶ Hold the hedge trimmer firmly with your other hand on the handle hose - wrap your thumb around the handle hose.

10.2 Adjusting Angle of Cutter Bar

The angle of the cutter bar can be adjusted to 2 different positions upwards and 4 different positions downwards to suit the application and the height and reach of the user.

- ▶ Switch off the hedge trimmer and remove the battery.

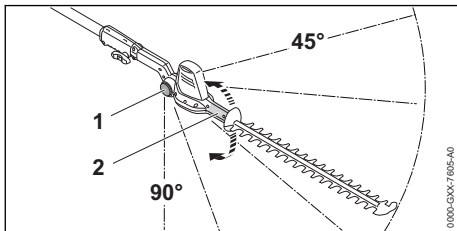

- ▶ Hold the swivel handle (2) firmly.
- ▶ Depress the lock button (1) at both sides and hold it there.
- ▶ Move the cutter bar to the required angle.
- ▶ Release the lock button (1) at both sides.
- ▶ Move the swivel handle (2) up and down until the cutter bar engages. That completes the adjustment.

10.3 Cutting

Cutting close to the ground

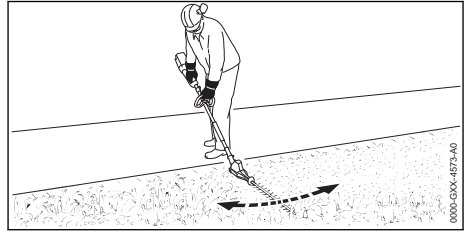

- ▶ Set the cutting blades to a suitable angle.
- ▶ Swing the long-reach hedge trimmer evenly back and forth in an arc.
- ▶ Walk forward slowly and steadily.

Cutting vertically

- ▶ Use pruning shears or a chainsaw to cut out thick branches first.

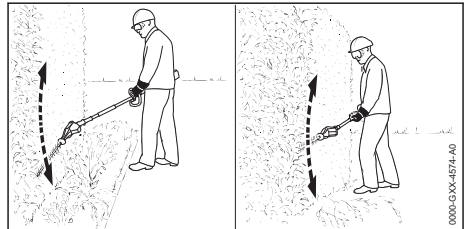

- ▶ If you have to cut at a certain distance from the hedge: Set the cutting blades to a suitable angle.
- ▶ Swing the long-reach hedge trimmer in an arc at one side of the hedge while making the cut.
- ▶ Walk forward slowly and steadily.
- ▶ Cut the other side of the hedge in the same way.

Cutting horizontally

- ▶ Use pruning shears or a chainsaw to cut out thick branches first.

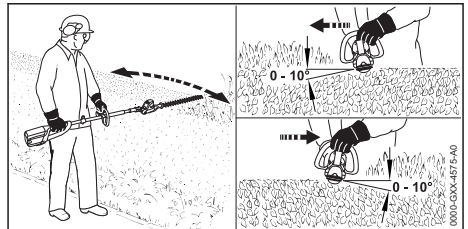

- ▶ Hold the cutting blades at an angle of 0° to 10° to the top of the hedge.
- ▶ Swing the extended-reach hedge trimmer horizontally and in an arc while making the cut.

Cutting from above

- ▶ Use pruning shears or a chainsaw to cut out thick branches first.

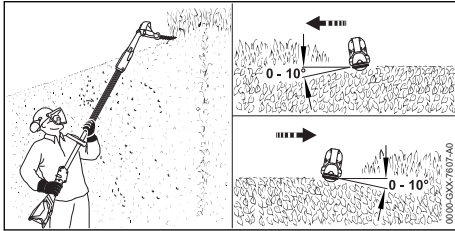

- ▶ Set the cutting blades completely to a suitable angle.
- ▶ Hold the cutting blades at an angle of 0° to 10° to the top of the hedge.
- ▶ Swing the extended-reach hedge trimmer horizontally and in an arc while making the cut.

For optimal performance, note the recommended temperature ranges, 18.7.

11 After Finishing Work

11.1 After finishing work

- ▶ Switch off the hedge trimmer and remove the battery.
- ▶ If the hedge trimmer is wet: Allow it to dry.
- ▶ If the battery is moist or wet: Allow the battery to dry, 18.7.
- ▶ Clean the hedge trimmer.
- ▶ Clean the cutting blades.
- ▶ Fit the blade scabbard so that it completely covers the cutting blades.
- ▶ Clean the battery.

12 Transporting

12.1 Transporting the Long-Reach Hedge Trimmer

- ▶ Switch off the long-reach hedge trimmer and remove the battery.
- ▶ Fit the blade scabbard so that it completely covers the cutting blades.

Carrying the long-reach hedge trimmer

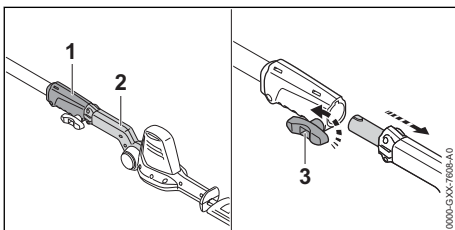

- ▶ Rotate the wing screw (3) counterclockwise.
- ▶ Pull the cutting blades (2) out of the coupling sleeve (1).
- ▶ Carry the cutter bar in one hand with the cutting blades pointing backward.

Transporting the long-reach hedge trimmer in a vehicle

- ▶ Secure the long-reach hedge trimmer so that it cannot tip over or move.

12.2 Transporting the Battery

- ▶ Switch off the hedge trimmer and remove the battery.
- ▶ Check that the battery is in a safe condition.
- ▶ Pack the battery in packaging in such a way that it cannot move inside the packaging.
- ▶ Secure the packaging so that it cannot move.

The battery is subject to the Carriage of Dangerous Goods regulations. The battery is classified as UN 3480 (lithium ion batteries) and has been tested pursuant to UN Manual Tests and Criteria Part III, Subsection 38.3.

The transport regulations can be found at www.stihl.com/safety-data-sheets.

13 Storing

13.1 Storing the hedge trimmer

- ▶ Switch off the hedge trimmer and remove the battery.
- ▶ Fit the blade scabbard so that it completely covers the cutting blades.
- ▶ Store the hedge trimmer so that the following conditions are met:
 - The hedge trimmer cannot tip over or shift position.
 - The hedge trimmer is out of the reach of children.
 - The hedge trimmer is clean and dry.

13.2 Storing the battery

STIHL recommends keeping the battery in a charging state between 40% and 60 % (2 green LEDs lit).

- ▶ The battery should be stored in such a way that the following conditions are fulfilled:
 - The battery is out of the reach of children.
 - The battery is clean and dry.
 - The battery is in an enclosed space.
 - Battery is stored separately from the hedge trimmer.
 - If the battery is stored in the charger, disconnect the mains plug and store the battery at a state of charge between 40% and 60% (2 lit green LEDs).
 - Do not store the battery outside of the specified temperature limits,  18.6.
 - a = at least 20 cm
 - b = at least 130 cm
 - c = 22.8 cm

NOTICE

- If the battery is not stored as described in this User Manual, the battery may become deeply discharged and irreparably damaged.
 - ▶ Charge a discharged battery before storing it. STIHL recommends keeping the battery state of charge between 40% and 60% (2 lit green LEDs).
 - ▶ Store the battery separately from the hedge trimmer.

13.3 Transporting the Charger

- ▶ Disconnect the plug from the wall outlet.
- ▶ Remove the battery.
- ▶ Wind up the connecting cable and attach it to the charger.
- ▶ Transporting the charger in a vehicle: Secure the charger with lashing straps, belts or a net to prevent it turning over and moving.

13.4 Storing Hedge Trimmer on a Wall Bracket

The hedge trimmer can be stored on the wall bracket.

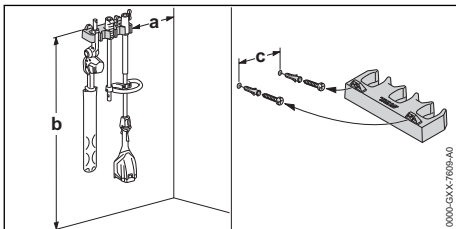
Mounting the wall bracket

- ▶ Check the following points when mounting the wall bracket on a wall:
 - Suitable fixing materials.
 - Wall bracket is horizontal.
 The following dimensions are observed:

Fitting hedge trimmer on the wall bracket

- ▶ Switch off the hedge trimmer and remove the battery.
- ▶ Fit the blade scabbard so that it completely covers the cutting blades.
- ▶ Disassemble the hedge trimmer.
- ▶ Hang up the shaft with the coupling sleeve.
- ▶ Hang up the cutter bar with the swivel handle.

14 Cleaning**14.1 Cleaning the long-reach hedge trimmer**

- ▶ Switch off the long-reach hedge trimmer and remove the battery.
- ▶ Clean the long-reach hedge trimmer with a damp cloth or STIHL resin solvent.
- ▶ Clean vents with a paintbrush.
- ▶ Remove foreign objects from the battery compartment and clean the battery compartment with a damp cloth.
- ▶ Clean the electrical contacts in the battery compartment with a paintbrush or soft brush.

14.2 Cleaning the Cutting Blades

- ▶ Switch off the hedge trimmer and remove the battery.
- ▶ Spray both sides of blades with STIHL resin solvent.
- ▶ Fit the battery.
- ▶ Switch on the hedge trimmer for 5 seconds. The cutting blades run. STIHL resin solvent is distributed evenly.

14.3 Cleaning the Battery

- ▶ Clean the battery with a damp cloth.

14.4 Cleaning the Charger

- ▶ Disconnect the mains plug from the power supply.
- ▶ Clean the charger with a damp cloth.
- ▶ Clean vents with a paintbrush.
- ▶ Clean the charger's electrical contacts with a paintbrush or a soft brush.

15 Maintenance**15.1 Sharpening the Cutting Blades**

STIHL recommends you have the cutting blades resharpened by a STIHL servicing dealer.

! WARNING

- The teeth of the cutting blades are very sharp. There is a risk of cut injuries.
 - ▶ Wear work gloves made of durable material.
- ▶ Switch off the hedge trimmer and remove the battery.

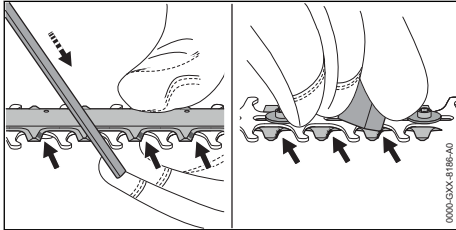

- ▶ Use a STIHL flat crosscut file to sharpen each cutting edge on the upper blade. The file only sharpens on the forward stroke. Maintain the prescribed sharpening angle,  18.2.
- ▶ Turn the hedge trimmer over.
- ▶ Deburr each cutting edge from below.
- ▶ Use a damp cloth to remove the filing dust.
- ▶ Spray both sides of blades with STIHL resin solvent.
- ▶ Switch on the hedge trimmer for 5 seconds.

17 Troubleshooting

17.1 Troubleshooting the extended-reach hedge trimmer or battery

Error	LEDs on the battery	Cause	Remedy
Hedge trimmer does not start when switched on.	1 LED flashing green.	State of charge of the battery is too low.	▶ Charge battery as described in the User Manual for chargers STIHL AL 101, 301, 501.
	1 LED lights up steady red.	The battery is too warm or too cold.	▶ Remove the battery. ▶ Allow the battery to cool down or warm up.
	3 LEDs flashing red.	There is an error in the extended-reach hedge trimmer.	▶ Remove the battery. ▶ Clean the electrical contacts in the battery compartment. ▶ Insert the battery. ▶ Switch on the extended-reach hedge trimmer. ▶ If 3 LEDs continue to flash red: Do not use the hedge trimmer and contact your STIHL dealer for assistance.
		The cutting blades do not run freely.	▶ Spray both sides of cutting blades with STIHL resin solvent. ▶ If 3 LEDs continue to flash red: Do not use the hedge trimmer and contact your STIHL dealer for assistance.

The cutting blades run. STIHL resin solvent is distributed evenly.

- ▶ If you have any queries: Contact your STIHL servicing dealer for assistance.

16 Repairing

16.1 Repairing the Hedge Trimmer and Battery

The hedge trimmer, cutting blades and battery cannot be repaired by the user.

- ▶ If the hedge trimmer or cutting blades are damaged: Do not use your hedge trimmer and contact your STIHL servicing dealer.
- ▶ If the battery has a malfunction or is damaged: Replace the battery.

16.2 Servicing and repairing the charger

The charger does not need servicing and it cannot be repaired.

- ▶ If the charger has a malfunction or is damaged: Replace the charger.
- ▶ If the connecting cable has a malfunction or is damaged: Do not use the charger and have the connecting cable replaced by a STIHL servicing dealer.

Error	LEDs on the battery	Cause	Remedy
	3 LEDs light up red.	The extended-reach hedge trimmer is too hot.	<ul style="list-style-type: none"> ▶ Remove the battery. ▶ Allow hedge trimmer to cool down.
	4 LEDs flash red.	There is an error in the battery.	<ul style="list-style-type: none"> ▶ Remove battery and reinsert it. ▶ Switch on the extended-reach hedge trimmer. ▶ If 4 LEDs continue to flash red: Do not use the battery and instead contact a STIHL authorized dealer for assistance.
	-	No electrical contact between hedge trimmer and battery.	<ul style="list-style-type: none"> ▶ Remove the battery. ▶ Clean the electrical contacts in the battery compartment. ▶ Insert the battery.
	-	Hedge trimmer or battery is damp.	<ul style="list-style-type: none"> ▶ Allow the extended-reach hedge trimmer or battery to dry,  18.7.
The extended-reach hedge trimmer cuts out during operation.	3 LEDs light up red.	The extended-reach hedge trimmer is too hot.	<ul style="list-style-type: none"> ▶ Remove the battery. ▶ Allow hedge trimmer to cool down.
	-	There is an electrical error.	<ul style="list-style-type: none"> ▶ Remove battery and reinsert it. ▶ Switch on the extended-reach hedge trimmer.
The cutting performance of the extended-reach hedge trimmer decreases.	-	The cutting edges of the cutting blades are dull.	<ul style="list-style-type: none"> ▶ Sharpen the cutting blades.
The runtime of the extended-reach hedge trimmer is too short.	-	The battery is not fully charged.	<ul style="list-style-type: none"> ▶ Fully charge battery as described in the User Manual for the STIHL AL 101, 301, 501 chargers.
	-	The battery life has been exceeded.	<ul style="list-style-type: none"> ▶ Replace battery.

17.2 Troubleshooting the Charger

Fault	LED on Charger	Cause	Remedy
Battery not being charged.	The LED flashes red.	No electrical contact between charger and battery.	<ul style="list-style-type: none"> ▶ Remove the battery. ▶ Clean contacts on charger. ▶ Insert battery.
		There is a malfunction in the charger.	<ul style="list-style-type: none"> ▶ Do not use the charger and contact your STIHL dealer for assistance.

18 Specifications

18.1 STIHL HLA 56 Hedge Trimmer

- Approved battery:
 - STIHL AK
- Weight without battery: 3.8 kg

For battery life see www.stihl.com/battery-life.

18.2 Cutting Blades

- Tooth spacing: 30 mm
- Cutting length: 450 mm

- Sharpening angle: 35°

18.3 STIHL AK battery

- Battery technology: lithium-ion
- Voltage: 36 V
- Maximum voltage: 40 V
- Capacity in Ah: See rating label
- Energy content in Wh: see rating label
- Weight in kg: See rating label

18.4 STIHL AL 101 Charger

- Rated voltage: See rating plate

- Frequency: see rating plate
- Rated power: see rating plate
- Charging current: See rating plate

For charging times, see www.stihl.com/charging-times.

18.5 Extension Cords

If an extension cord is used, the cross sectional area of its conductors must meet the following minimum requirements – depending on the line voltage and length of the extension cord:

If rated voltage on the rating label is 220V to 240V:

- Cord length up to 20 m: AWG 15 / 1.5 mm²
- Cord length 20 m up to 50 m: AWG 13 / 2.5 mm²

If rated voltage on the rating label is 100V to 127V:

- Cord length up to 10 m: AWG 14 / 2.0 mm²
- Cord length 10 m up to 30 m: AWG 12 / 3.5 mm²

18.6 Temperature limits



WARNING

- The battery is not protected against all ambient conditions. If the battery is exposed to certain environmental conditions, it may catch fire or explode. This may result in serious injury to people and damage to property.
 - ▶ Do not charge the battery below -20°C or above 50°C.
 - ▶ Do not use the battery or hedge trimmer below -20°C or above 50°C.
 - ▶ Do not store the hedge trimmer or battery below -20°C or above +70°C.

18.7 Recommended temperature ranges

For optimum performance of the battery and hedge trimmer, observe the following temperature ranges:

- Charging: 5°C to 40°C
- Use: - 10 °C to + 40 °C
- Storage: - 20 °C to + 50 °C

If the battery is charged, used or stored outside the recommended temperature ranges, performance may be reduced.

If the battery is wet or moist, allow the battery to dry for at least 48 h between 15°C and 50°C and with less than 70% humidity. Higher humidity may extend the drying time.

18.8 Sound and vibration values

STIHL recommends wearing hearing protection.

- Sound pressure level L_{pA} measured according to EN 62841-4-2: 80 dB(A), uncertainty K_{pA} : 2 dB(A)
- Sound power level L_{WA} , measured according to EN 62841-4-2: 88 dB(A), uncertainty K_{WA} : 2 dB(A)
- Guaranteed sound power level L_{WAd} measured according to 2000/14/EC: 90 dB(A).
- Vibration value a_{hv} , measured according to EN 62841-4-2, uncertainty K_a : 2.0 m/s²
 - Control handle: 1.5 m/s²
 - Loop handle: 1.5 m/s²
 - Handle hose: 1.5 m/s²
- Vibration value p_F determined according to EN ISO 5349-3:
 - Control handle: 46 m/s², uncertainty K_p : 9 m/s²
 - Loop handle: 36 m/s², uncertainty K_p : 9 m/s²
- Vibration value p_F determined according to EN ISO 5349-3:
 - Control handle: 44 m/s², uncertainty K_p : 9 m/s²
 - Handle hose: 50 m/s², uncertainty K_p : 9 m/s²

The sound and vibration values indicated were measured according to a standardized test method and can be used as a basis for comparing electric power tools. The actual sound and vibration levels may vary from the values indicated, depending on the type of application and the accessories used. The sound and vibration levels indicated can be used for an initial estimate of the sound and vibration load. The actual sound and vibration stress has to be estimated. The times can be taken into account in the estimate when the electric power tool is switched off and also when it is switched on but running without any load.

For information on compliance with the Physical Agents (Vibration) Directive 2002/44/EC, see www.stihl.com/vib.

18.9 REACH

REACH is an EC regulation and stands for the Registration, Evaluation, Authorisation and Restriction of Chemical substances.

For information on compliance with the REACH regulation see www.stihl.com/reach.

19 Spare Parts and Accessories

19.1 Spare parts and accessories

STIHL These symbols indicate original STIHL spare parts and original STIHL accessories.

STIHL recommends the use of original STIHL spare parts and accessories.

Despite ongoing market observation, STIHL is unable to judge the reliability, safety and suitability of other manufacturers' spare parts and accessories; accordingly, STIHL cannot warrant for the use of those parts.

Original STIHL spare parts and original STIHL accessories are available from STIHL dealers.

20 Disposal

20.1 Disposing of the extended-reach hedge trimmer, battery and charger

Contact local authorities or a STIHL authorized dealer for information about disposal.

Improper disposal can be harmful to health and pollute the environment.

- ▶ Take STIHL products including packaging to a suitable collection point for recycling in accordance with local regulations.
- ▶ Do not dispose with domestic waste.

21 EU conformity

The EU Declaration of Conformity is available at stihl.link/compliance.

Further information and a form for reporting security vulnerabilities are available at vdp.stihl.com.

22 Addresses

www.stihl.com

23 General Power Tool Safety Warnings

23.1 Introduction



WARNING

- **Read all safety warnings, instructions, illustrations and specifications provided with this power tool.** Failure to follow all instructions listed below may result in electric shock, fire

and/or serious injury. **Save all warnings and instructions for future reference.**

The term "electric power tool" in the safety warnings refers to mains-operated (corded) power tools or battery-operated (cordless) power tools.

23.2 Work area safety

- a) **Keep work area clean and well lit.** Cluttered or dark areas invite accidents.
- b) **Do not operate power tools in explosive atmospheres, such as in the presence of flammable liquids, gases or dust.** Power tools create sparks which may ignite the dust or fumes.
- c) **Keep children and bystanders away while operating a power tool.** Distractions can cause you to lose control.

23.3 Electrical safety

- a) **Do not expose power tools to rain or wet conditions.** Water entering a power tool will increase the risk of electric shock.

23.4 Personal safety

- a) **Stay alert, watch what you are doing and use common sense when operating a power tool. Do not use a power tool while you are tired or under the influence of drugs, alcohol or medication.** A moment of inattention while operating power tools may result in serious personal injury.
- b) **Use personal protective equipment. Always wear eye protection.** Protective equipment such as a dust mask, non-skid safety shoes, hard hat or hearing protection used for appropriate conditions will reduce personal injuries.
- c) **Prevent unintentional starting. Ensure the switch is in the off-position before connecting to power source and/or battery pack, picking up or carrying the tool.** Carrying power tools with your finger on the switch or energising power tools that have the switch on invites accidents.
- d) **Remove any adjusting key or wrench before turning the power tool on.** A wrench or a key left attached to a rotating part of the power tool may result in personal injury.
- e) **Do not overreach. Keep proper footing and balance at all times.** This enables better control of the power tool in unexpected situations.

- f) **Dress properly. Do not wear loose clothing or jewellery. Keep your hair and clothing away from moving parts.** Loose clothes, jewellery or long hair can be caught in moving parts.
- g) **If devices are provided for the connection of dust extraction and collection facilities, ensure these are connected and properly used.** Use of dust collection can reduce dust-related hazards.
- h) **Do not let familiarity gained from frequent use of tools allow you to become complacent and ignore tool safety principles.** A careless action can cause severe injury within a fraction of a second.

23.5 Power tool use and care

- a) **Do not force the power tool. Use the correct power tool for your application.** The correct power tool will do the job better and safer at the rate for which it was designed.
- b) **Do not use the power tool if the switch does not turn it on and off.** Any power tool that cannot be controlled with the switch is dangerous and must be repaired.
- c) **Disconnect the plug from the power source and/or remove the battery pack, if detachable, from the power tool before making any adjustments, changing accessories, or storing power tools.** Such preventive safety measures reduce the risk of starting the power tool accidentally.
- d) **Store idle power tools out of the reach of children and do not allow persons unfamiliar with the power tool or these instructions to operate the power tool.** Power tools are dangerous in the hands of untrained users.
- e) **Maintain power tools and accessories. Check for misalignment or binding of moving parts, breakage of parts and any other condition that may affect the power tool's operation. If damaged, have the power tool repaired before use.** Many accidents are caused by poorly maintained power tools.
- f) **Keep cutting tools sharp and clean.** Properly maintained cutting tools with sharp cutting edges are less likely to bind and are easier to control.
- g) **Use the power tool, accessories and tool bits etc. in accordance with these instructions, taking into account the working conditions and the work to be performed.** Use of the power tool for operations different from those

intended could result in a hazardous situation.

- h) **Keep handles and grasping surfaces dry, clean and free from oil and grease.** Slippery handles and grasping surfaces do not allow for safe handling and control of the tool in unexpected situations.

23.6 Battery tool use and care

- a) **Recharge only with the charger specified by the manufacturer.** A charger that is suitable for one type of battery pack may create a risk of fire when used with another battery pack.
- b) **Use power tools only with specifically designated battery packs.** Use of any other battery packs may create a risk of injury and fire.
- c) **When battery pack is not in use, keep it away from other metal objects, like paper clips, coins, keys, nails, screws or other small metal objects, that can make a connection from one terminal to another.** Shorting the battery terminals together may cause burns or a fire.
- d) **Under abusive conditions, liquid may be ejected from the battery; avoid contact. If contact accidentally occurs, flush with water. If liquid contacts eyes, additionally seek medical help.** Liquid ejected from the battery may cause irritation or burns.
- e) **Do not use a battery pack or tool that is damaged or modified.** Damaged or modified batteries may exhibit unpredictable behaviour resulting in fire, explosion or risk of injury.
- f) **Do not expose a battery pack or tool to fire or excessive temperature.** Exposure to fire or temperature above 130 °C may cause explosion.
- g) **Follow all charging instructions and do not charge the battery pack or tool outside the temperature range specified in the instructions.** Charging improperly or at temperatures outside the specified range may damage the battery and increase the risk of fire.

23.7 Service

- a) **Have your power tool serviced by a qualified repair person using only identical replacement parts.** This will ensure that the safety of the power tool is maintained.
- b) **Never service damaged battery packs.** Service of battery packs should only be performed by the manufacturer or authorized service providers.

23.8 Hedge trimmer safety warnings

Safety instructions for hedge trimmers

- a) **Do not use the hedge trimmer in bad weather conditions, especially when there is a risk of lightning.** This decreases the risk of being struck by lightning.
- b) **Keep all power cords and cables away from cutting area.** Power cords or cables may be hidden in hedges or bushes and can be accidentally cut by the blade.
- c) **Wear ear protection.** Adequate protective equipment will reduce the risk of hearing loss.²
- d) **Hold the hedge trimmer by insulated gripping surfaces only, because the blade may contact hidden wiring or its own cord.** Blades contacting a "live" wire may make exposed metal parts of the hedge trimmer "live" and could give the operator an electric shock.
- e) **Keep all parts of the body away from the blade. Do not remove cut material or hold material to be cut when blades are moving.** Blades continue to move after the switch is turned off. A moment of inattention while operating the hedge trimmer may result in serious personal injury.
- f) **When clearing jammed material or servicing the hedge trimmer, make sure all power switches are off and the battery pack is removed or disconnected.** Unexpected actuation of the hedge trimmer while clearing jammed material or servicing may result in serious personal injury.
- g) **Carry the hedge trimmer by the handle with the blade stopped and taking care not to operate any power switch.** Proper carrying of the hedge trimmer will decrease the risk of inadvertent starting and resultant personal injury from the blades.
- h) **When transporting or storing the hedge trimmer, always use the blade cover.** Proper handling of the hedge trimmer will decrease the risk of personal injury from the blades.

²Sound pressure level > 85 dB(A)

23.9 Additional safety instructions for extended-reach hedge trimmers

Extended-reach hedge trimmer safety warnings

- a) **Always use head protection when operating the extended-reach hedge trimmer overhead.** Falling debris can result in serious personal injuries.
- b) **Always use two hands when operating the extended-reach hedge trimmer.** Hold the extended-reach hedge trimmer with both hands to avoid loss of control.
- c) **To reduce the risk of electrocution, never use the extended-reach hedge trimmer near any electrical power lines.** Contact with or use near power lines may cause serious injury or electric shock resulting in death.

Table des matières

1	Informations concernant la présente Notice d'emploi.....	46
2	Vue d'ensemble.....	46
3	Prescriptions de sécurité.....	47
4	Préparatifs avant l'utilisation du coupe-haies	56
5	Recharge de la batterie et DEL.....	56
6	Assemblage du coupe-haies.....	57
7	Introduction et extraction de la batterie.....	57
8	Mise en marche et arrêt du coupe-haies..	58
9	Contrôle du coupe-haies et de la batterie.	58
10	Travail avec le coupe-haies.....	59
11	Après le travail.....	60
12	Transport.....	61
13	Rangement.....	61
14	Nettoyage.....	62
15	Maintenance.....	62
16	Réparation.....	63
17	Dépannage.....	63
18	Caractéristiques techniques.....	64
19	Pièces de rechange et accessoires.....	66
20	Mise au rebut.....	66
21	Conformité UE.....	66
22	Adresses.....	66
23	Indications générales de sécurité pour outils électroportatifs.....	66

IMPORTANT ! AVANT D'UTILISER CETTE MACHINE, LIRE ET BIEN COMPRENDRE CETTE NOTICE D'EMPLOI, ET LA CONSERVER PRÉCIEUSEMENT.

1 Informations concernant la présente Notice d'emploi

1.1 Documents applicables

Les consignes de sécurité locales sont à respecter.

- ▶ Outre la présente Notice d'emploi, il faut lire, comprendre et conserver les documents suivants :
 - Consignes de sécurité Batterie STIHL AK
 - Information de sécurité concernant les batteries STIHL et les produits STIHL à batterie intégrée : www.stihl.com/safety-data-sheets

1.2 Marquage des avertissements dans le texte

DANGER

- Attire l'attention sur des dangers causant des blessures graves, voire mortelles.
 - ▶ Les mesures indiquées peuvent éviter des blessures graves, voire mortelles.

AVERTISSEMENT

- Attire l'attention sur des dangers qui **peuvent** causer des blessures graves, voire mortelles.
 - ▶ Les mesures indiquées peuvent éviter des blessures graves, voire mortelles.

AVIS

- Attire l'attention sur des dangers pouvant causer des dégâts matériels.
 - ▶ Les mesures indiquées peuvent éviter des dégâts matériels.

1.3 Symboles employés dans le texte



Ce symbole renvoie à un chapitre de la présente Notice d'emploi.

2 Vue d'ensemble

2.1 Coupe-haies, batterie et chargeur

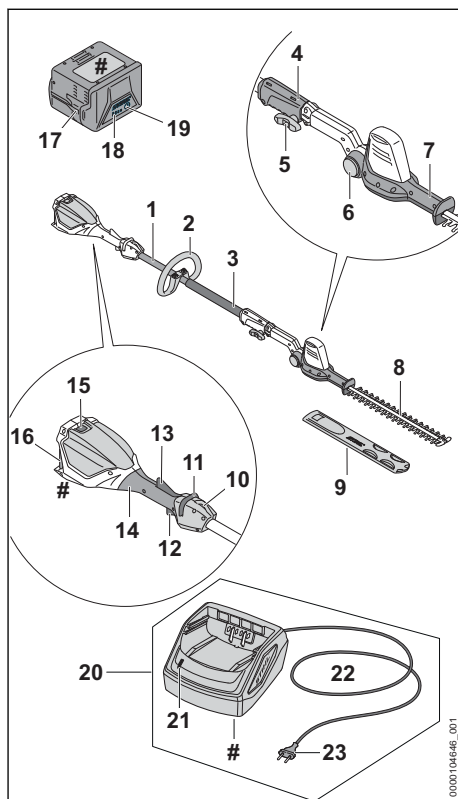

1 Tube

Le tube relie les différents composants.

2 Poignée circulaire

La poignée circulaire sert à tenir et mener le coupe-haies.

3 Gaine faisant office de poignée

La gaine faisant office de poignée sert à tenir et mener le coupe-haies.

4 Manchon d'accouplement

Le manchon d'accouplement relie le tube avec la barre de coupe.

5 Vis à garrot

La vis à garrot serre la barre de coupe sur le tube.

6 Bouton d'arrêt

Le bouton d'arrêt bloque le mécanisme de basculement de la barre de coupe.

7 Poignée de basculement

La poignée de basculement permet le réglage de l'angle de la barre de coupe.

8 Couteau

Les couteaux coupent les branches.

9 Protège-couteaux

Le protège-couteaux protège contre le risque de contact avec les couteaux.

10 Anneau de suspension

L'anneau de suspension est prévu pour l'accrochage du système de portage.

11 Bouton poussoir de déverrouillage

Le bouton poussoir de déverrouillage déverrouille la gâchette de commande.

12 Gâchette de commande

La gâchette de commande met le coupe-haies en marche et l'arrête.

13 Levier Ergo

Le levier Ergo maintient le bouton poussoir de déverrouillage en place lorsqu'on lâche la gâchette de commande.

14 Poignée de commande

La poignée de commande sert à commander, tenir et mener le coupe-haies.

15 Levier de verrouillage

Le levier de verrouillage immobilise la batterie dans le logement pour batterie.

16 Logement pour batterie

Logement dans lequel on introduit la batterie.

17 Batterie

La batterie fournit au coupe-haies l'énergie nécessaire au fonctionnement.

18 DEL

Les diodes électroluminescentes (DEL) indiquent le niveau de charge de la batterie et signalent des dérangements.

19 Touche

La touche active les DEL qui se trouvent sur la batterie.

20 Chargeur

Le chargeur recharge la batterie.

21 DEL

La diode électroluminescente (DEL) indique l'état du chargeur.

22 Cordon d'alimentation électrique

Le cordon d'alimentation électrique relie le chargeur avec la fiche secteur.

23 Fiche secteur

La fiche secteur relie le cordon d'alimentation électrique avec une prise de courant.

Plaque signalétique avec numéro de machine**2.2 Symboles**

Les symboles qui peuvent être appliqués sur le coupe-haies, la batterie et le chargeur ont les significations suivantes :



Ce symbole indique dans quel sens il faut pousser le bouton poussoir de déverrouillage.



Ce symbole indique que la barre de coupe doit être montée.



1 DEL est allumée en rouge. La batterie est trop chaude ou trop froide.



4 DEL clignotent de couleur rouge. Il y a un dérangement dans la batterie.



La DEL est allumée de couleur verte et les DEL de la batterie sont allumées ou clignotent de couleur verte. La recharge de la batterie est en cours.



La DEL clignote de couleur rouge. Il n'y a pas de contact électrique entre la batterie et le chargeur ou bien il y a un dérangement dans la batterie ou dans le chargeur.



Niveau de puissance acoustique garanti conformément à la directive 2000/14/CE en dB(A) pour pouvoir comparer les émissions sonores de différents produits.



Le chiffre situé à côté du symbole indique la capacité énergétique de la batterie suivant la spécification du fabricant des cellules. À l'utilisation pratique, la capacité énergétique réellement disponible est inférieure.



Utiliser l'appareil électrique dans un local fermé et sec.



Ne pas jeter le produit avec les ordures ménagères.

3 Prescriptions de sécurité**3.1 Symboles d'avertissement**

Les symboles d'avertissement appliqués sur le coupe-haies, la batterie ou le chargeur ont les significations suivantes :



Respecter les consignes de sécurité et les mesures à prendre.



Il est nécessaire de lire, de bien comprendre et de conserver précieusement la Notice d'emploi.



Porter des lunettes de protection et un casque de protection.



Porter des chaussures de protection.



Porter des gants de travail.



Ne pas toucher aux couteaux en mouvement.

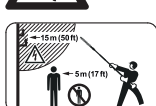

Respecter la distance de sécurité.



Préserver le coupe-haies et le chargeur de la pluie et de l'humidité.



Rétirer la batterie lors des interruptions du travail, du transport, de l'entreposage, de l'entretien ou des réparations.



Préserver la batterie de la chaleur et du feu.



Préserver la batterie de la pluie et de l'humidité, et ne pas la plonger dans un liquide quelconque.

3.2 Utilisation conforme à la destination

Le coupe-haies STIHL HLA 56 convient pour couper des plantes de couverture ou des haies, buissons ou broussailles de grande hauteur.

Le coupe-haies ne doit pas être utilisé sous la pluie.

Le coupe-haies est alimenté par une batterie STIHL AK.

Le chargeur STIHL AL 101 recharge la batterie STIHL AK.

⚠ AVERTISSEMENT

- L'utilisation de batteries qui ne sont pas autorisées par STIHL pour ce coupe-haies risque de

causer des incendies et des explosions. Cela peut causer des dégâts matériels et des personnes risquent de subir des blessures graves, voire mortelles.

- ▶ Utiliser le coupe-haies avec une batterie STIHL AK.
- ▶ Recharger la batterie STIHL AK avec un chargeur STIHL AL 101, AL 301 ou AL 501.
- Si le coupe-haies, la batterie ou le chargeur n'est pas utilisé conformément à la destination prévue, cela peut causer des dégâts matériels et des personnes risquent de subir des blessures très graves, voire mortelles.
 - ▶ Utiliser le coupe-haies, la batterie et le chargeur comme décrit dans la présente Notice d'emploi.

3.3 Exigences concernant l'utilisateur

⚠ AVERTISSEMENT

- Les personnes qui n'ont pas reçu de formation adéquate ne peuvent pas reconnaître ou évaluer les dangers du coupe-haies, de la batterie et du chargeur. L'utilisateur ou d'autres personnes risquent de subir des blessures graves, voire mortelles.
 - ▶ Il est nécessaire de lire, de bien comprendre et de conserver précieusement la Notice d'emploi.
 - ▶ Si l'on confie le coupe-haies, la batterie ou le chargeur à une autre personne : il faut y joindre la Notice d'emploi.
 - ▶ Veiller à ce que l'utilisateur satisfasse aux exigences suivantes :
 - L'utilisateur est reposé.
 - L'utilisateur dispose de toute son intégrité physique, sensorielle et mentale nécessaire pour être capable d'utiliser correctement le coupe-haies, la batterie et le chargeur et de travailler avec cet équipement. Si les capacités physiques, sensorielles ou mentales de l'utilisateur sont limitées, ce dernier doit utiliser ce matériel uniquement sous la surveillance ou selon les instructions d'une personne responsable.
 - L'utilisateur est capable de reconnaître et d'évaluer les dangers du coupe-haies, de la batterie et du chargeur.
 - L'utilisateur est majeur ou est en cours d'apprentissage sous la surveillance d'une personne responsable, conformément aux réglementations nationales en vigueur.

- Avant de travailler pour la première fois avec le coupe-haies et d'utiliser le chargeur pour la première fois, l'utilisateur a reçu les instructions nécessaires, du revendeur spécialisé STIHL ou d'une autre personne compétente.
 - L'utilisateur ne se trouve pas sous l'influence d'alcool, de médicaments ni de drogue.
- ▶ En cas de doute : demander conseil à un revendeur spécialisé STIHL.

3.4 Vêtements et équipement

▲ AVERTISSEMENT

- Au cours du travail, les cheveux longs risquent d'être happés par le coupe-haies. L'utilisateur risque de subir des blessures graves.
 - ▶ Attacher les cheveux longs de manière à ce qu'ils se trouvent au-dessus des épaules.
- Au cours du travail, des objets peuvent être soulevés du sol et projetés à haute vitesse. L'utilisateur risque d'être blessé.



- ▶ Porter des lunettes de protection couvrant étroitement les yeux. Des lunettes de protection appropriées sont testées suivant la norme EN 166, EN ISO 16321 ou suivant les prescriptions nationales spécifiques et vendues dans le commerce avec le marquage respectif.

- ▶ Porter un vêtement de coupe assez étroite et à manches longues, et un pantalon long.
- Une chute d'objets peut causer des blessures à la tête.



- ▶ Porter un casque.

- Au cours du travail, la machine peut soulever de la poussière. L'aspiration de poussière est dangereuse pour la santé et peut déclencher des réactions allergiques.
 - ▶ En cas de dégagement de poussière : porter un masque antipoussière.
- Des vêtements mal appropriés risquent de se prendre dans le bois, les broussailles ou le coupe-haies. S'il ne porte pas les vêtements appropriés, l'utilisateur risque de subir des blessures graves.
 - ▶ Porter des vêtements ajustés.
 - ▶ Ne porter ni écharpe, ni bijoux.
- L'utilisateur risque de glisser s'il ne porte pas de chaussures de sécurité adaptées. L'utilisateur risque d'être blessé.



- ▶ Porter des chaussures fermées et robustes, à semelle crantée antidérapante.

- Au cours du nettoyage ou de la maintenance, l'utilisateur peut entrer en contact avec les couteaux. L'utilisateur risque d'être blessé.



- ▶ Porter des gants de travail en matière résistante.

3.5 Aire de travail et voisinage

3.5.1 Coupe-haies

▲ AVERTISSEMENT

- Des passants, des enfants et des animaux ne peuvent pas reconnaître et évaluer les dangers du coupe-haies et des objets soulevés et projetés par le coupe-haies. Des passants, des enfants ou des animaux risquent d'être grièvement blessés, et des dégâts matériels peuvent survenir.

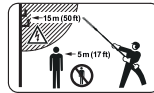

- ▶ Veiller à ce que les passants, les enfants et les animaux respectent une distance de sécurité de 5 m tout autour de l'aire de travail.

- ▶ Toujours respecter une distance de 5 m par rapport à tout objet.
- ▶ Ne pas laisser le coupe-haies sans surveillance.
- ▶ Veiller à ce que des enfants ne puissent pas jouer avec le coupe-haies.
- Le coupe-haies n'est pas protégé contre l'eau. Si l'on travaille sous la pluie ou dans une atmosphère humide, un choc électrique peut se produire. L'utilisateur risque de subir des blessures et le coupe-haies risque d'être endommagé.



- ▶ Ne pas travailler sous la pluie ou dans une atmosphère humide.

- Les composants électriques du coupe-haies peuvent produire des étincelles. Dans un environnement présentant des risques d'explosion ou à proximité de matières facilement inflammables, les étincelles peuvent causer des incendies ou des explosions. Cela peut causer des dégâts matériels et des personnes risquent de subir des blessures très graves, voire mortelles.
 - ▶ Ne pas travailler dans un environnement présentant des risques d'explosion ou à

proximité de matières facilement inflammables.

3.5.2 Batterie

▲ AVERTISSEMENT

- Des passants, des enfants ou des animaux ne peuvent pas reconnaître et évaluer les dangers de la batterie. Des passants, des enfants ou des animaux risquent d'être grièvement blessés.

- ▶ Veiller à ce que des passants, des enfants ou des animaux ne s'approchent pas.
- ▶ Ne pas laisser la batterie sans surveillance.
- ▶ Veiller à ce que des enfants ne puissent pas jouer avec la batterie.

- La batterie n'est pas protégée contre toutes les influences de l'environnement. Si la batterie est exposée à certaines influences de l'environnement, la batterie risque de prendre feu, d'exploser ou de subir des dommages irréparables. Des personnes peuvent être grièvement blessées et des dégâts matériels peuvent survenir.



- ▶ Préserver la batterie de la chaleur et du feu.
- ▶ Ne jamais jeter la batterie au feu.

- ▶ Ne pas charger, utiliser ou ranger la batterie à des températures inférieures ou supérieures à la plage de températures indiquée, 18.6.



- ▶ Préserver la batterie de la pluie et de l'humidité, et ne pas la plonger dans un liquide quelconque.

- ▶ Tenir la batterie à l'écart de petits objets métalliques.
- ▶ Ne pas soumettre la batterie à une forte pression.
- ▶ Ne pas exposer la batterie aux micro-ondes.
- ▶ Tenir la batterie à l'écart des produits chimiques, des sels et des engrais.

3.5.3 Chargeur

▲ AVERTISSEMENT

- Les passants, de même que les enfants, ne peuvent pas reconnaître et évaluer les dangers du chargeur et du courant électrique. Des passants, des enfants ou des animaux risquent de subir des blessures graves, voire mortelles.

- ▶ Veiller à ce que des passants, des enfants ou des animaux ne s'approchent pas.

- ▶ Veiller à ce que des enfants ne puissent pas jouer avec le chargeur.
- Le chargeur n'est pas protégé contre l'eau. Si l'on travaille sous la pluie ou dans une atmosphère humide, un choc électrique peut se produire. L'utilisateur risque de subir des blessures et le chargeur risque d'être endommagé.



- ▶ Ne pas l'utiliser sous la pluie ou dans une atmosphère humide.

- Le chargeur n'est pas protégé contre toutes les influences de l'environnement. Si le chargeur est exposé à certaines influences de l'environnement, le chargeur risque de prendre feu ou d'exploser. Des personnes peuvent être grièvement blessées et des dégâts matériels peuvent survenir.

- ▶ Utiliser le chargeur dans un local fermé et sec.
- ▶ Ne pas faire fonctionner le chargeur dans un environnement présentant des risques d'explosion ou à proximité de matières facilement inflammables.
- ▶ Ne pas faire fonctionner le chargeur sur une surface facilement inflammable.
- ▶ Ne pas utiliser ou ranger le chargeur à des températures inférieures ou supérieures à la plage de températures indiquée, 18.7.
- Des personnes risquent de trébucher sur le cordon d'alimentation électrique. Des personnes pourraient se blesser et le chargeur pourrait être endommagé.
- ▶ Poser le cordon d'alimentation électrique bien à plat sur le sol.

3.6 Bon état pour une utilisation en toute sécurité

3.6.1 Coupe-haies

Le coupe-haies se trouve en bon état pour une utilisation en toute sécurité si les conditions suivantes sont remplies :

- Le coupe-haies ne présente aucun endommagement.
- Le coupe-haies est propre.
- Les éléments de commande fonctionnent et n'ont pas été modifiés.
- Les couteaux sont montés correctement.
- Les accessoires montés sont des accessoires d'origine STIHL destinés à ce coupe-haies.
- Les accessoires sont montés correctement.

▲ AVERTISSEMENT

- Si l'état impeccable requis pour la sécurité n'est pas garanti, il est possible que des com-

posants ne fonctionnent plus correctement et que des dispositifs de sécurité soient mis hors service. Des personnes risquent de subir des blessures graves, voire mortelles.

- ▶ Travailler uniquement avec un coupe-haies qui ne présente aucun endommagement.
- ▶ Si le coupe-haies est encrassé : nettoyer le coupe-haies.
- ▶ N'apporter aucune modification au coupe-haies.
- ▶ Si les éléments de commande ne fonctionnent pas : ne pas travailler avec le coupe-haies.
- ▶ Monter des accessoires d'origine STIHL destinés à ce coupe-haies.
- ▶ Monter les accessoires comme indiqué dans la présente Notice d'emploi ou dans la Notice d'emploi de ces accessoires.
- ▶ N'introduire aucun objet dans les orifices du coupe-haies.
- ▶ Remplacer les étiquettes d'avertissement usées ou endommagées.
- ▶ En cas de doute : demander conseil à un revendeur spécialisé STIHL.

3.6.2 Couteaux

Les couteaux se trouvent en bon état pour une utilisation en toute sécurité si les conditions suivantes sont remplies :

- Les couteaux ne présentent aucun endommagement.
- Les couteaux ne sont pas déformés.
- Les couteaux fonctionnent facilement.
- Les couteaux sont correctement affûtés.
- Les couteaux ne présentent pas de morfil.

▲ AVERTISSEMENT

- Si l'état impeccable requis pour la sécurité n'est pas garanti, il est possible que des composants des couteaux se détachent et soient projetés au loin. Des personnes risquent d'être grièvement blessées.
 - ▶ Travailler uniquement avec un couteau qui ne présente aucun endommagement.
 - ▶ Affûter et ébavurer correctement les couteaux.
 - ▶ Au moindre doute : consulter un revendeur spécialisé STIHL.

3.6.3 Batterie

La batterie se trouve en bon état pour une utilisation en toute sécurité si les conditions suivantes sont remplies :

- La batterie ne présente aucun endommagement.
- La batterie est propre et sèche.

- La batterie fonctionne et n'a subi aucune modification.

▲ AVERTISSEMENT

- Si la batterie n'est pas dans l'état impeccable requis pour la sécurité, elle n'est plus en état de fonctionner en toute sécurité. Des personnes risquent d'être grièvement blessées.
 - ▶ Ne travailler qu'avec une batterie qui ne présente aucun endommagement et fonctionne correctement.
 - ▶ Ne pas recharger une batterie endommagée ou défectueuse.
 - ▶ Si la batterie est encrassée : nettoyer la batterie.
 - ▶ Si la batterie est mouillée ou humide : faire sécher la batterie,  18.7.
 - ▶ N'apporter aucune modification à la batterie.
 - ▶ N'introduire aucun objet dans les orifices de la batterie.
 - ▶ Ne pas court-circuiter les contacts de la batterie avec des objets métalliques.
 - ▶ Ne pas ouvrir la batterie.
 - ▶ Remplacer les étiquettes d'avertissement usées ou endommagées.
- En cas d'endommagement de la batterie, du liquide peut s'écouler. Si le liquide entre en contact avec la peau ou les yeux, il peut causer une irritation de la peau ou des yeux.
 - ▶ Éviter tout contact avec ce liquide.
 - ▶ En cas de contact accidentel avec la peau : les surfaces de la peau touchées doivent être savonnées et lavées à grande eau.
 - ▶ En cas de contact accidentel avec les yeux : se rincer les yeux à grande eau pendant au moins 15 minutes et consulter un médecin.
- Une batterie endommagée ou défectueuse peut dégager une odeur inhabituelle ou de la fumée, ou s'enflammer. Cela peut causer des dégâts matériels et des personnes risquent de subir des blessures graves, voire mortelles.
 - ▶ Si la batterie dégage une odeur inhabituelle ou de la fumée : ne pas utiliser la batterie, la tenir à l'écart de toute matière inflammable.
 - ▶ Si la batterie brûle : essayer d'éteindre la batterie avec un extincteur ou de l'eau.

3.6.4 Chargeur

Le chargeur se trouve en bon état pour une utilisation en toute sécurité si les conditions suivantes sont remplies :

- Le chargeur ne présente aucun endommagement.

– Le chargeur est propre et sec.

▲ AVERTISSEMENT

- Si l'état impeccable requis pour la sécurité n'est pas garanti, il est possible que des composants ne fonctionnent plus correctement et que des dispositifs de sécurité soient mis hors service. Des personnes risquent de subir des blessures graves, voire mortelles.
 - ▶ N'utiliser le chargeur que s'il ne présente aucun endommagement.
 - ▶ Si le chargeur est encrassé ou mouillé : nettoyer le chargeur et le faire sécher.
 - ▶ N'apporter aucune modification au chargeur.
 - ▶ N'introduire aucun objet dans les orifices du chargeur.
 - ▶ Ne pas court-circuiter les contacts du chargeur avec des objets métalliques.
 - ▶ Ne pas ouvrir le chargeur.

3.7 Au travail

▲ AVERTISSEMENT

- Dans certaines situations, il est possible que l'utilisateur ne puisse plus travailler de manière concentrée. L'utilisateur risque de trébucher, de tomber et de gravement se blesser.
 - ▶ Travailler calmement et de façon réfléchie.
 - ▶ Si les conditions d'éclairage et de visibilité sont mauvaises : ne pas travailler avec le coupe-haies.
 - ▶ Le coupe-haies ne doit être manié que par une seule personne.
 - ▶ Faire attention aux obstacles.
 - ▶ Travailler debout sur le sol et dans une position stable pour ne pas risquer de perdre l'équilibre. S'il est nécessaire de travailler en hauteur : utiliser une nacelle élévatrice ou un échafaudage stable.
 - ▶ Ne pas travailler en se tenant sur une échelle ou dans un arbre.
 - ▶ En cas de signes de fatigue : faire une pause.
- Si l'utilisateur travaille en tenant la machine à bras levés, à une hauteur supérieure à celle de ses épaules, il risque de se fatiguer plus rapidement. L'utilisateur risque de subir des blessures graves.
 - ▶ Le cas échéant, ne pas travailler longtemps à bras levés à une hauteur supérieure aux épaules.
 - ▶ Faire des pauses.
- Si le couteau en mouvement heurte un objet dur, cela peut freiner brusquement son mouvement. Sous l'effet des forces de réaction

engendrées alors, l'utilisateur risque de perdre le contrôle du coupe-haies et d'être grièvement blessé.

- ▶ Tenir fermement le coupe-haies à deux mains.
 - ▶ Avant d'entreprendre le travail, examiner la haie pour constater si elle renferme des objets durs. Le cas échéant, enlever ces objets.
- Les couteaux en mouvement risquent de couper l'utilisateur. L'utilisateur risque de subir des blessures graves.
 - ▶ Ne pas toucher aux couteaux en mouvement.
 - ▶ Si les couteaux sont bloqués par un objet quelconque : arrêter le coupe-haies et retirer la batterie. Alors seulement retirer l'objet.



- Si, au cours du travail, l'on constate un changement d'état ou un comportement inhabituel du coupe-haies, il est possible que le coupe-haies ne soit plus dans l'état requis pour une utilisation en toute sécurité. Des personnes peuvent être grièvement blessées et des dégâts matériels peuvent survenir.
 - ▶ Arrêter le travail, retirer la batterie et consulter un revendeur spécialisé STIHL.
- Au cours du travail, le coupe-haies peut produire des vibrations.
 - ▶ Porter des gants.



- ▶ Faire des pauses.
- ▶ En cas de signes de troubles de la circulation sanguine : consulter un médecin.
- Lorsqu'on relâche la gâchette de commande, les couteaux fonctionnent encore pendant env. 1 seconde. En entrant en contact avec les couteaux, des personnes risquent de se couper. Des personnes risquent d'être grièvement blessées.
 - ▶ Attendre que les couteaux soient arrêtés.
- Dans une situation dangereuse, l'utilisateur peut paniquer et être incapable de déboucler le système de portage et de s'en séparer. L'utilisateur risque de subir des blessures graves.
 - ▶ Il faut donc s'exercer à enlever le système de portage.

▲ DANGER

- Si l'on travaille dans le voisinage de câbles électriques sous tension, les couteaux risquent d'entrer en contact avec les câbles sous tension et de les endommager. L'utilisateur

risque de subir des blessures graves, voire mortelles.

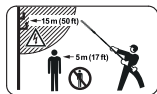

- ▶ Respecter une distance d'au moins 15 m par rapport à toute ligne électrique sous tension.

3.8 Recharge

▲ AVERTISSEMENT

- Au cours de la recharge, un chargeur endommagé ou défectueux peut dégager une odeur inhabituelle ou de la fumée. Cela peut blesser des personnes et causer des dégâts matériels.
 - ▶ Retirer la fiche de la prise électrique.
 - ▶ Retirer la batterie.
- Une dissipation de chaleur insuffisante peut entraîner une surchauffe du chargeur et risque de causer un incendie. Cela peut causer des dégâts matériels et des personnes risquent de subir des blessures graves, voire mortelles.
 - ▶ Ne pas recouvrir le chargeur.

3.9 Branchement électrique

Un contact avec des composants sous tension peut se produire dans les cas suivants :

- Le cordon d'alimentation électrique ou la rallonge est endommagé.
- La fiche du cordon d'alimentation électrique ou de la rallonge est endommagée.
- La prise de courant n'est pas correctement installée.

▲ DANGER

- Un contact avec des composants sous tension peut causer une électrocution. L'utilisateur risque de subir des blessures graves, voire mortelles.
 - ▶ S'assurer que le cordon d'alimentation électrique, la rallonge et leurs fiches ne sont pas endommagés.



Si le cordon d'alimentation électrique ou la rallonge est endommagé :

- ▶ Ne pas toucher à l'endroit endommagé.
- ▶ Retirer la fiche de la prise électrique.
- ▶ Ne toucher à la rallonge et à sa fiche de branchement sur le secteur qu'avec les mains sèches.
- ▶ Brancher la fiche secteur du cordon d'alimentation électrique ou de la rallonge sur une prise de courant dont le circuit est protégé par un contact de protection.

- ▶ Brancher le chargeur sur un circuit passant par un disjoncteur à courant de défaut (30 mA, 30 ms).

- Si l'on utilise une rallonge endommagée ou qui ne convient pas, un choc électrique peut se produire. Des personnes risquent de subir des blessures graves, voire mortelles.
 - ▶ Utiliser une rallonge dont les fils ont la section qui convient,  18.5.

▲ AVERTISSEMENT

- Au cours de la recharge, une tension ou une fréquence incorrecte du secteur peut produire une surtension dans le chargeur. Cela risquerait d'endommager le chargeur.
 - ▶ S'assurer que la tension et la fréquence du secteur d'alimentation électrique correspondent aux indications de la plaque signalétique du chargeur.
- Si l'on branche le chargeur sur une prise de courant multiple, des composants électriques peuvent être soumis à des surcharges au cours de la recharge. Les composants électriques peuvent chauffer et causer un incendie. Cela peut causer des dégâts matériels et des personnes risquent de subir des blessures graves, voire mortelles.
 - ▶ S'assurer que la somme des puissances indiquées sur la plaque signalétique du chargeur et sur les plaques signalétiques de toutes les machines électriques branchées sur cette prise de courant multiple ne dépasse pas la puissance indiquée sur la prise de courant multiple.
- Si le cordon d'alimentation électrique ou le câble de la rallonge n'est pas correctement posé, il risque d'être endommagé et il peut faire trébucher quelqu'un. Des personnes pourraient se blesser et le cordon d'alimentation électrique ou le câble de la rallonge pourrait être endommagé.
 - ▶ Poser le cordon d'alimentation électrique et le câble de la rallonge de telle sorte que personne ne risque de trébucher.
 - ▶ Poser le cordon d'alimentation électrique et le câble de la rallonge de telle sorte qu'ils ne soient pas tendus, ni emmêlés.
 - ▶ Poser le cordon d'alimentation électrique et le câble de la rallonge de telle sorte qu'ils ne risquent pas d'être pliés, pincés ou endommagés, ou de frotter quelque part.
 - ▶ Préserver le cordon d'alimentation électrique et la rallonge de la chaleur, de l'huile et des produits chimiques.
 - ▶ Poser le cordon d'alimentation électrique et la rallonge sur une surface sèche.

- Au cours du travail, la rallonge se réchauffe. Si la chaleur ne peut pas se dissiper, elle risque de causer un incendie.
 - ▶ Si l'on utilise un enrouleur de câble : il faut dérouler complètement le câble.
- Si des câbles électriques ou des conduites sont posés dans le mur, on risque de les endommager en fixant le chargeur au mur. Un contact avec des câbles électriques peut causer un choc électrique. Des personnes peuvent être grièvement blessées et des dégâts matériels peuvent survenir.
 - ▶ S'assurer qu'il n'y a pas de câbles électriques, ni de conduites dans le mur, à l'endroit prévu pour la fixation.
- Si le chargeur n'est pas fixé au mur comme décrit dans la présente Notice d'emploi, le chargeur ou la batterie risque de tomber, ou bien le chargeur risque de trop chauffer. Cela risque de blesser des personnes et de causer des dégâts matériels.
 - ▶ Fixer le chargeur au mur comme décrit dans la présente Notice d'emploi.
- Si l'on fixe le chargeur au mur après avoir introduit une batterie, la batterie risque de tomber du chargeur. Cela risque de blesser des personnes et de causer des dégâts matériels.
 - ▶ C'est pourquoi il faut tout d'abord fixer le chargeur au mur et introduire ensuite la batterie.

3.10 Transport

3.10.1 Coupe-haies

▲ AVERTISSEMENT

- Au cours du transport, le coupe-haies risque de se renverser ou de se déplacer. Cela peut causer des dégâts matériels et des personnes risquent d'être blessées.



- ▶ Retirer la batterie.

- ▶ Glisser le protège-couteaux par-dessus les couteaux de telle sorte que les couteaux soient intégralement recouverts.
- ▶ Assurer le coupe-haies avec des sangles ou un filet, de telle sorte qu'il ne risque pas de se renverser ou de se déplacer.

3.10.2 Batterie

▲ AVERTISSEMENT

- La batterie n'est pas protégée contre toutes les influences de l'environnement. Si la batte-

rie est exposée à certaines influences de l'environnement, elle risque d'être endommagée et cela peut causer des dégâts matériels.

- ▶ Ne pas transporter une batterie endommagée.
- Au cours du transport, la batterie risque de se renverser ou de se déplacer. Cela risque de blesser des personnes et de causer des dégâts matériels.
 - ▶ Emballer la batterie de telle sorte qu'elle ne puisse pas se déplacer à l'intérieur de son emballage.
 - ▶ Assurer l'emballage de telle sorte qu'il ne puisse pas se déplacer.

3.10.3 Chargeur

▲ AVERTISSEMENT

- Au cours du transport, le chargeur risque de se renverser ou de se déplacer. Cela risque de blesser des personnes et de causer des dégâts matériels.
 - ▶ Retirer la fiche de la prise électrique.
 - ▶ Retirer la batterie.
 - ▶ Assurer le chargeur avec des sangles ou un filet, de telle sorte qu'il ne risque pas de se renverser ou de se déplacer.
- Le cordon d'alimentation électrique n'est pas prévu pour porter le chargeur. Le cordon d'alimentation électrique et le chargeur risqueraient d'être endommagés.
 - ▶ Enrouler le cordon d'alimentation électrique et le fixer au chargeur.

3.11 Rangement

3.11.1 Coupe-haies

▲ AVERTISSEMENT

- Les enfants ne peuvent pas reconnaître et évaluer les dangers du coupe-haies. Les enfants risquent de subir des blessures graves.



- ▶ Retirer la batterie.

- ▶ Glisser le protège-couteaux par-dessus les couteaux de telle sorte que les couteaux soient intégralement recouverts.
- ▶ Conserver le coupe-haies hors de portée des enfants.
- L'humidité risque d'entraîner une corrosion des contacts électriques du coupe-haies et des composants métalliques. Cela risquerait d'endommager le coupe-haies.



- ▶ Retirer la batterie.

- ▶ Conserver le coupe-haies au propre et au sec.
- Si des câbles électriques ou des conduites sont posés dans le mur, on risque de les endommager en fixant le support mural au mur. Un contact avec des câbles électriques peut causer un choc électrique. Des personnes peuvent être grièvement blessées et des dégâts matériels peuvent survenir.
 - ▶ S'assurer qu'il n'y a pas de câbles électriques, ni de conduites dans le mur, à l'endroit prévu pour la fixation.
- Si le support mural n'est pas fixé au mur comme décrit dans la présente Notice d'emploi, le support mural ou le coupe-haies risque de tomber. Cela risque de blesser des personnes et de causer des dégâts matériels.
 - ▶ Fixer le support mural au mur comme décrit dans la présente Notice d'emploi.

3.11.2 Batterie

⚠ AVERTISSEMENT

- Les enfants ne peuvent pas reconnaître et évaluer les dangers de la batterie. Les enfants risquent de subir des blessures graves.
 - ▶ Conserver la batterie hors de portée des enfants.
- La batterie n'est pas protégée contre toutes les influences de l'environnement. Si la batterie est exposée à certaines influences de l'environnement, la batterie risque de subir des endommagements irréparables.
 - ▶ Conserver la batterie au propre et au sec.
 - ▶ Conserver la batterie dans un local fermé.
 - ▶ Conserver la batterie séparément du coupe-haies.
 - ▶ Si l'on veut laisser la batterie dans le chargeur : débrancher la fiche secteur et conserver la batterie avec un niveau de charge compris entre 40 % et 60 % (2 DEL allumées de couleur verte).
 - ▶ Ne pas ranger la batterie à un endroit où elle risquerait d'être exposée à des températures inférieures ou supérieures à la plage de températures indiquée,  18.6.

3.11.3 Chargeur

⚠ AVERTISSEMENT

- Les enfants ne peuvent pas reconnaître et évaluer les dangers d'un chargeur. Les

enfants risquent de subir des blessures graves, voire mortelles.

- ▶ Retirer la fiche du secteur.
- ▶ Conserver le chargeur hors de portée des enfants.
- Le chargeur n'est pas protégé contre toutes les influences de l'environnement. Si le chargeur est exposé à certaines influences de l'environnement, le chargeur risque d'être endommagé.
 - ▶ Retirer la fiche du secteur.
 - ▶ Si le chargeur est chaud : laisser le chargeur refroidir.
 - ▶ Conserver le chargeur au propre et au sec.
 - ▶ Conserver le chargeur dans un local fermé.
 - ▶ Ne pas conserver le chargeur à des températures inférieures ou supérieures à la plage de températures indiquée,  18.6.
- Le cordon d'alimentation électrique n'est pas prévu pour porter ou suspendre le chargeur. Le cordon d'alimentation électrique et le chargeur risqueraient d'être endommagés.
 - ▶ Saisir et tenir le chargeur par le boîtier. Pour faciliter la prise en main du chargeur, un creux faisant office de poignée est moulé dans le chargeur.
 - ▶ Suspendre le chargeur au support mural.

3.12 Nettoyage, entretien et réparation

⚠ AVERTISSEMENT

- Si l'on ne retire pas la batterie avant le nettoyage, l'entretien ou la réparation, le coupe-haies risque d'être mis en marche par mégarde. Des personnes peuvent être grièvement blessées et des dégâts matériels peuvent survenir.



- ▶ Retirer la batterie.

- Un nettoyage avec des détergents agressifs, un jet d'eau ou des objets pointus peut endommager le coupe-haies, les couteaux ou la batterie. Si le coupe-haies, les couteaux ou la batterie ne sont pas nettoyés comme il faut, il est possible que des composants ne fonctionnent plus correctement et que des dispositifs de sécurité soient mis hors service. Des personnes risquent d'être grièvement blessées.
 - ▶ Nettoyer le coupe-haies, les couteaux et la batterie comme décrit dans la présente Notice d'emploi.

- Si le coupe-haies, les couteaux ou la batterie ne sont pas entretenus ou réparés comme il faut, il est possible que des composants ne fonctionnent plus correctement et que des dispositifs de sécurité soient mis hors service. Des personnes risquent de subir des blessures graves, voire mortelles.
 - ▶ Ne pas effectuer soi-même la maintenance ou la réparation du coupe-haies et de la batterie.
 - ▶ Si une maintenance ou une réparation du coupe-haies ou de la batterie s'avère nécessaire : consulter un revendeur spécialisé STIHL.
 - ▶ Procéder à la maintenance des couteaux comme décrit dans la présente Notice d'emploi.
- Lors du nettoyage, de la maintenance ou de la réparation des couteaux, l'utilisateur risque de se couper en entrant en contact avec les dents de coupe acérées. L'utilisateur risque d'être blessé.



- ▶ Porter des gants de travail en matière résistante.

4 Préparatifs avant l'utilisation du coupe-haies

4.1 Préparatifs avant l'utilisation du coupe-haies

Avant chaque utilisation, effectuer impérativement les opérations suivantes :

- ▶ S'assurer que les composants suivants sont dans l'état impeccable requis pour la sécurité :
 - Coupe-haies, 3.6.1.
 - Couteaux, 3.6.2.
 - Batterie, 3.6.3.
 - Chargeur, 3.6.4.
- ▶ Contrôler la batterie, 9.2.
- ▶ Recharger complètement la batterie, 14.1.
- ▶ Nettoyer le coupe-haies, 14.
- ▶ Monter la barre de coupe, 6.1.
- ▶ Monter la poignée circulaire, 6.2.
- ▶ Contrôler les éléments de commande, 9.1.
- ▶ Si ces opérations ne peuvent pas être exécutées : ne pas utiliser le coupe-haies – consulter un revendeur spécialisé STIHL.

5 Recharge de la batterie et DEL

5.1 Fixation du chargeur au mur

Le chargeur peut être fixé au mur.

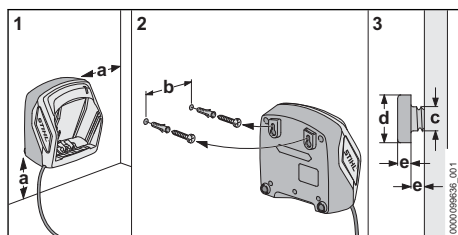

- ▶ Fixer le chargeur sur un mur en respectant les conditions suivantes :
 - On utilise le matériel de fixation approprié.
 - Le chargeur est à l'horizontale.
 Les cotes suivantes sont respectées :
 - a = au moins 100 mm
 - b (pour AL 101) = 75 mm
 - b (pour AL 301, AL 501) = 100 mm
 - c = 4,5 mm
 - d = 9 mm
 - e = 2,5 mm

5.2 Recharge de la batterie

Le temps de recharge dépend de différents facteurs, par ex. de la température de la batterie ou de la température ambiante. Pour obtenir les performances optimales, respecter les plages de températures recommandées, 18.7. Le temps de recharge réel peut donc différer du temps de recharge indiqué dans la documentation. Pour le temps de recharge, voir www.stihl.com/charging-times.

- ▶ Recharger la batterie comme décrit dans la Notice d'emploi des chargeurs STIHL AL 101, 301, 501.

5.3 Affichage du niveau de charge

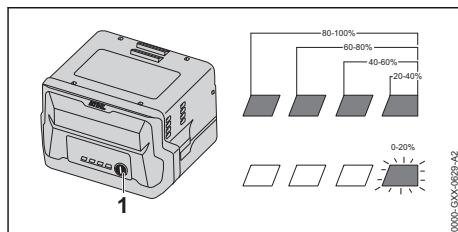

- ▶ Appuyer sur la touche (1).
Les diodes électroluminescentes (DEL) s'allument de couleur verte pendant env. 5 secondes et indiquent le niveau de charge actuel.
- ▶ Si la DEL droite clignote en vert : recharger la batterie.

5.4 DEL sur la batterie

Les diodes électroluminescentes (DEL) peuvent indiquer le niveau de charge de la batterie ou signaler des dérangements. Les DEL peuvent être allumées continuellement ou clignoter de couleur verte ou rouge.

Si les DEL sont allumées ou clignotent de couleur verte, elles indiquent le niveau de charge actuel.

- ▶ Si les LED sont allumées ou clignotent de couleur rouge : éliminer les dérangements,  17. Il y a un dérangement dans le coupe-haies ou dans la batterie.

5.5 DEL sur le chargeur

La DEL indique l'état du chargeur.

Si la DEL est continuellement allumée de couleur verte, la recharge de la batterie est en cours.

- ▶ Si la DEL clignote de couleur rouge : éliminer le dérangement.

Il y a un dérangement dans le chargeur.

6 Assemblage du coupe-haies

6.1 Montage de la barre de coupe

- ▶ Arrêter le coupe-haies et retirer la batterie.
- ▶ Glisser le protège-couteaux par-dessus les couteaux de telle sorte que les couteaux soient intégralement recouverts.

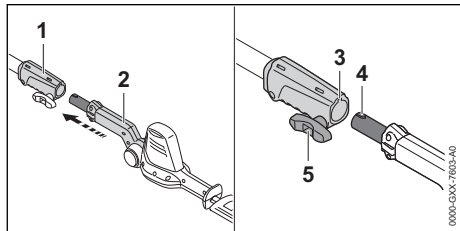

- ▶ Positionner le manchon d'accouplement (1) et la barre de coupe (2) de telle sorte que la rainure (3) et le téton (4) soient orientés vers le haut.
- ▶ Pousser la barre de coupe (2) dans le manchon d'accouplement (1).

- ▶ Tourner la vis à garrot (5) dans le sens des aiguilles d'une montre et la serrer fermement.

6.2 Montage de la poignée circulaire

- ▶ Arrêter le coupe-haies et retirer la batterie.

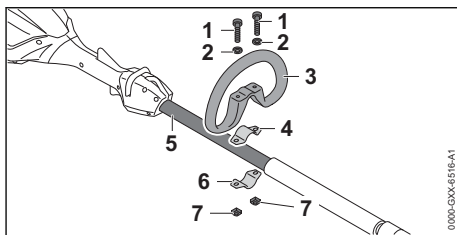

- ▶ Poser le collier (4) dans la poignée circulaire (3).
- ▶ Poser la poignée circulaire (3) avec le collier (4) sur le tube (5).
- ▶ Poser les rondelles (2) sur les vis (1).
- ▶ Presser le collier (6) contre le tube (5).
- ▶ Passer les vis (1) à travers les trous de la poignée circulaire (3) et des colliers (4 et 6).
- ▶ Visser et serrer fermement les écrous (7).

7 Introduction et extraction de la batterie

7.1 Introduction de la batterie

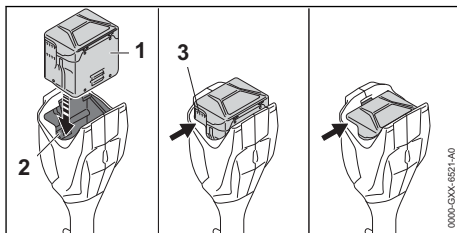

- ▶ Introduire la batterie (1) dans le logement pour batterie (2) et l'enfoncer jusqu'à ce qu'un déclic soit audible.

Les fentes de ventilation (3) sont encore visibles et la batterie (1) est retenue dans le logement pour batterie (2). Il n'y a pas de contact électrique entre le coupe-haies et la batterie (1).

- ▶ Enfoncer la batterie (1) à fond dans le logement pour batterie (2).
La batterie (1) s'encliquette avec un second déclic et les fentes de ventilation (3) ne sont plus visibles.

7.2 Extraction de la batterie

- ▶ Tenir une main devant le logement pour batterie, de telle sorte que la batterie (2) ne risque pas de tomber.

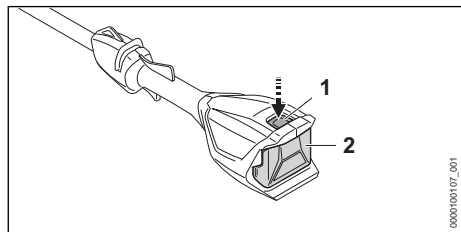

- ▶ Enfoncer le levier de verrouillage (1). La batterie (2) est déverrouillée et peut être retirée.

8 Mise en marche et arrêt du coupe-haies

8.1 Mise en marche du coupe-haies

- ▶ Avec une main, tenir le coupe-haies par la poignée de commande, en entourant la poignée de commande avec le pouce.
- ▶ Avec l'autre main, tenir le coupe-haies par la poignée circulaire ou par la gaine faisant office de poignée, en entourant la poignée circulaire ou la gaine faisant office de poignée avec le pouce.

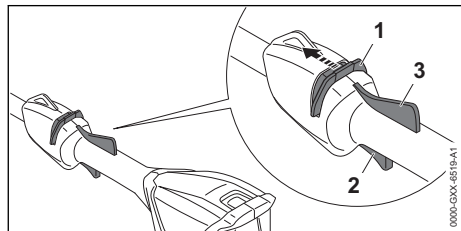

- ▶ Avec le pouce, pousser le bouton poussoir de déverrouillage (1) en direction de la barre de coupe et le maintenir dans cette position.
- ▶ Enfoncer la gâchette de commande (2) avec l'index et la maintenir enfoncée. Le coupe-haies accélère et les couteaux sont actionnés. Le bouton poussoir de déverrouillage (1) peut être relâché.

Lorsque le levier Ergo (3) est enfoncé, la gâchette de commande (2) reste déverrouillée. On peut donc relâcher la gâchette de commande et l'enfoncer à nouveau sans devoir repousser

chaque fois le bouton poussoir de déverrouillage en direction de la barre de coupe.

Lorsqu'on relâche la gâchette de commande (2) et le levier Ergo (3), la gâchette de commande (2) est verrouillée. Il faut alors pousser à nouveau le bouton poussoir de déverrouillage (1) en direction de la barre de coupe et le maintenir dans cette position pour déverrouiller la gâchette de commande (2).

8.2 Arrêt du coupe-haies

- ▶ Relâcher la gâchette de commande et le levier Ergo.
- ▶ Attendre, env. 1 seconde, jusqu'à ce que les lames soient arrêtées.
- ▶ Si au bout d'env. 1 seconde les lames sont toujours en mouvement : retirer la batterie et consulter un revendeur spécialisé STIHL. Le coupe-haies est défectueux.

9 Contrôle du coupe-haies et de la batterie

9.1 Contrôle des éléments de commande

Bouton poussoir de déverrouillage, levier Ergo et gâchette de commande

- ▶ Retirer la batterie.
- ▶ Essayer d'enfoncer la gâchette de commande sans actionner le bouton poussoir de déverrouillage.
- ▶ S'il est possible d'enfoncer la gâchette de commande : ne pas utiliser le coupe-haies, mais consulter un revendeur spécialisé STIHL. Le bouton poussoir de déverrouillage est défectueux.
- ▶ Avec le pouce, pousser le bouton poussoir de déverrouillage en direction de la barre de coupe et le maintenir dans cette position.
- ▶ Enfoncer le levier Ergo et le maintenir enfoncé.
- ▶ Enfoncer la gâchette de commande. Le bouton poussoir de déverrouillage peut être relâché.
- ▶ Relâcher la gâchette de commande et le levier Ergo.

- ▶ Si le bouton poussoir de déverrouillage, la gâchette de commande ou le levier Ergo fonctionne difficilement ou ne revient pas dans sa position initiale, sous l'effet de son ressort : ne pas utiliser le coupe-haies, mais consulter un revendeur spécialisé STIHL.

Le bouton poussoir de déverrouillage, la gâchette de commande ou le levier Ergo est défectueux.

Mise en marche du coupe-haies

- ▶ Introduire la batterie.
- ▶ Pousser le bouton poussoir de déverrouillage en direction de la barre de coupe et le maintenir.
- ▶ Enfoncer la gâchette de commande et la maintenir enfoncée. Les couteaux se mettent en mouvement.
- ▶ Si 3 DEL clignent de couleur rouge : retirer la batterie et consulter un revendeur spécialisé STIHL. Il y a un dérangement à l'intérieur du coupe-haies.
- ▶ Relâcher la gâchette de commande. Les couteaux s'arrêtent dans un délai d'env. 1 seconde.
- ▶ Si au bout d'env. 1 seconde les couteaux sont toujours en mouvement : retirer la batterie et consulter un revendeur spécialisé STIHL. Le coupe-haies est défectueux.

9.2 Contrôle de la batterie

- ▶ Appuyer sur la touche de la batterie. Les DEL sont allumées continuellement ou clignent.
- ▶ Si les DEL ne sont pas allumées continuellement et ne clignent pas non plus : ne pas utiliser la batterie, mais consulter un revendeur spécialisé STIHL. Il y a un dérangement dans la batterie.

10 Travail avec le coupe-haies

10.1 Prise en mains et utilisation du coupe-haies

Suivant l'application, le coupe-haies peut être tenu et mené de différentes manières.

Poignée circulaire

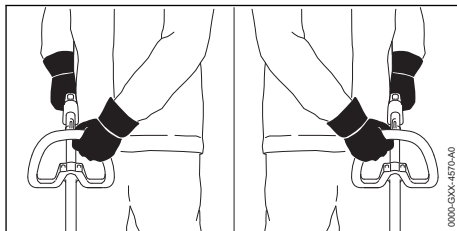

- ▶ Avec une main, tenir le coupe-haies par la poignée de commande, en entourant la poignée de commande avec le pouce.
- ▶ Avec l'autre main, tenir le coupe-haies par la poignée circulaire, en entourant la poignée circulaire avec le pouce.

Gaine faisant office de poignée

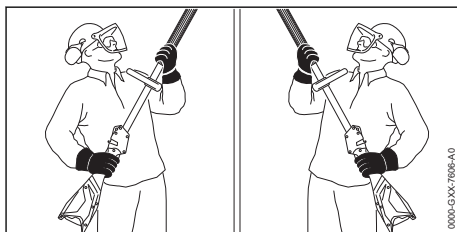

- ▶ Avec une main, tenir le coupe-haies par la poignée de commande, en entourant la poignée de commande avec le pouce.
- ▶ Avec l'autre main, tenir le coupe-haies par la gaine faisant office de poignée, en entourant la gaine avec le pouce.

10.2 Réglage de l'angle de la barre de coupe

L'angle de la barre de coupe peut être réglé en fonction de l'utilisation prévue et de la taille de l'utilisateur et ce, dans 2 positions vers le haut et dans 4 positions vers le bas.

- ▶ Arrêter le coupe-haies et retirer la batterie.

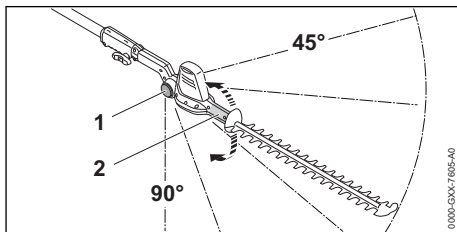

- ▶ Prendre la poignée de basculement (2) dans la main et la tenir fermement.

- ▶ Enfoncer les boutons de blocage (1) des deux côtés et les maintenir enfoncés.
- ▶ Régler l'angle souhaité.
- ▶ Relâcher les boutons de blocage (1) des deux côtés.
- ▶ Déplacer la poignée de basculement (2) jusqu'à ce que la barre de coupe s'encliquette. L'angle de la barre de coupe est réglé.

10.3 Technique de coupe

Coupe à proximité du sol

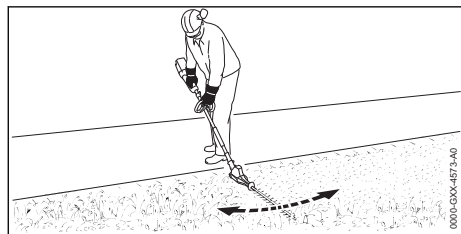

- ▶ Rabattre la barre de coupe.
- ▶ Mener le coupe-haies en décrivant un mouvement de va-et-vient régulier.
- ▶ Avancer lentement et en restant concentré sur le travail.

Coupe à la verticale

- ▶ Couper préalablement les branches épaisses avec un sécateur ou une tronçonneuse.

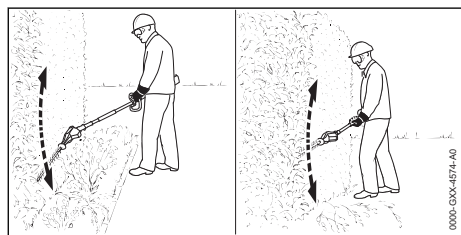

- ▶ S'il est nécessaire d'effectuer la coupe en se tenant à une certaine distance de la haie : régler la barre de coupe sous l'angle adéquat.
- ▶ Couper la haie en décrivant avec le coupe-haies un mouvement de va-et-vient en arc de cercle.
- ▶ Avancer lentement et en restant concentré sur le travail.
- ▶ Couper l'autre côté de la haie en procédant de la même manière.

Coupe à l'horizontale

- ▶ Couper préalablement les branches épaisses avec un sécateur ou une tronçonneuse.

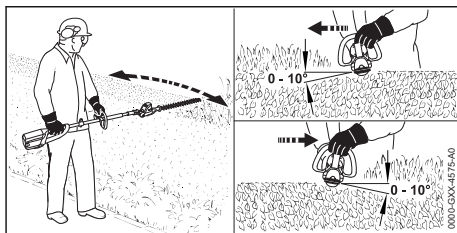

- ▶ Sur le faite de la haie, présenter la barre de coupe sous un angle de 0° à 10° .
- ▶ Couper la haie en menant le coupe-haies à l'horizontale et en décrivant un mouvement de va-et-vient en arc de cercle.

Coupe par le haut

- ▶ Couper préalablement les branches épaisses avec un sécateur ou une tronçonneuse.

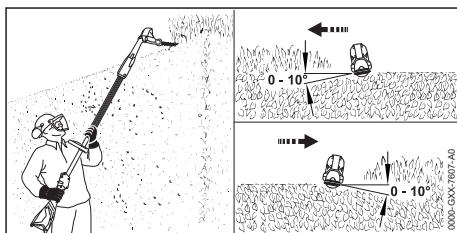

- ▶ Rabattre complètement la barre de coupe.
- ▶ Sur le faite de la haie, présenter la barre de coupe sous un angle de 0° à 10° .
- ▶ Couper la haie en menant le coupe-haies à l'horizontale et en décrivant un mouvement de va-et-vient en arc de cercle.

Pour obtenir les performances optimales, respecter les plages de températures recommandées, 18.7.

11 Après le travail

11.1 Après le travail

- ▶ Arrêter le coupe-haies et retirer la batterie.
- ▶ Si le coupe-haies est mouillé : laisser sécher le coupe-haies.
- ▶ Si la batterie est mouillée ou humide : faire sécher la batterie, 18.7.
- ▶ Nettoyer le coupe-haies.
- ▶ Nettoyer les couteaux.
- ▶ Glisser le protège-couteaux par-dessus les couteaux de telle sorte que les couteaux soient intégralement recouverts.
- ▶ Nettoyer la batterie.

12 Transport

12.1 Transport du coupe-haies

- ▶ Arrêter le coupe-haies et retirer la batterie.
- ▶ Glisser le protège-couteaux par-dessus les couteaux de telle sorte que les couteaux soient intégralement recouverts.

Portage du coupe-haies

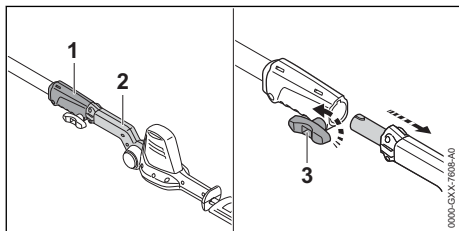

- ▶ Tourner la vis à garrat (3) dans le sens inverse des aiguilles d'une montre.
- ▶ Extraire la barre de coupe (2) du manchon d'accouplement (1).
- ▶ Porter la barre de coupe d'une main, de telle sorte que les couteaux soient orientés vers l'arrière.

Transport du coupe-haies dans un véhicule

- ▶ Assurer le coupe-haies de telle sorte qu'il ne puisse pas se renverser ou se déplacer.

12.2 Transport de la batterie

- ▶ Arrêter le coupe-haies et retirer la batterie.
- ▶ S'assurer que la batterie se trouve dans l'état impeccable requis pour la sécurité.
- ▶ Emballer la batterie de telle sorte qu'elle ne puisse pas se déplacer à l'intérieur de son emballage.
- ▶ Assurer l'emballage de telle sorte qu'il ne puisse pas se déplacer.

La batterie est soumise aux exigences applicables au transport de marchandises dangereuses. La batterie est classée dans la catégorie UN 3480 (batteries lithium-ion) et elle a été testée conformément aux prescriptions du « Manuel d'épreuves et de critères », partie III, sous-section 38.3 de l'ONU.

Pour les prescriptions relatives au transport, voir : www.stihl.com/safety-data-sheets.

13 Rangement

13.1 Rangement du coupe-haies

- ▶ Arrêter le coupe-haies et retirer la batterie.

- ▶ Glisser le protège-couteaux par-dessus les couteaux de telle sorte que les couteaux soient intégralement recouverts.
- ▶ Ranger le coupe-haies de telle sorte que les conditions suivantes soient remplies :
 - Le coupe-haies ne risque pas de se renverser ou de se déplacer.
 - Le coupe-haies se trouve hors de portée des enfants.
 - Le coupe-haies est propre et sec.

13.2 Rangement de la batterie

STIHL conseille de conserver la batterie avec un niveau de charge compris entre 40 % et 60 % (2 DEL allumées de couleur verte).

- ▶ Ranger la batterie de telle sorte que les conditions suivantes soient remplies :
 - La batterie se trouve hors de portée des enfants.
 - La batterie est propre et sèche.
 - La batterie est conservée dans un local fermé.
 - La batterie est séparée du coupe-haies.
 - Si l'on veut laisser la batterie dans le chargeur : débrancher la fiche secteur et conserver la batterie avec un niveau de charge compris entre 40 % et 60 % (2 DEL allumées de couleur verte).
 - La batterie rangée n'est pas exposée à des températures inférieures ou supérieures à la plage de températures indiquée, ☞ 18.6.

AV/S

- Si la batterie n'est pas rangée comme décrit dans la présente Notice d'emploi, la batterie peut subir une décharge profonde et par conséquent des dommages irréparables.
 - ▶ Avant de ranger une batterie déchargée, la recharger. STIHL conseille de conserver la batterie avec un niveau de charge compris entre 40 % et 60 % (2 DEL allumées de couleur verte).
 - ▶ Conserver la batterie séparément du coupe-haies.

13.3 Transport du chargeur

- ▶ Retirer la fiche de la prise électrique.
- ▶ Retirer la batterie.
- ▶ Enrouler le cordon d'alimentation électrique et le fixer au chargeur.
- ▶ Si l'on doit transporter le chargeur dans un véhicule : sécuriser le chargeur avec des sangles ou un filet, de telle sorte que le chargeur ne risque pas de se renverser ou de se déplacer.

13.4 Rangement du coupe-haies dans le support mural

Le coupe-haies peut être rangé dans le support mural.

Montage du support mural

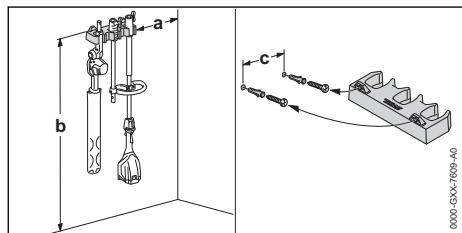

- ▶ Monter le support mural sur un mur en respectant les conditions suivantes :
 - On utilise le matériel de fixation approprié.
 - Le support mural est à l'horizontale.
 Les cotes suivantes sont respectées :
 - a = au moins 20 cm
 - b = au moins 130 cm
 - c = 22,8 cm

Mise en place du coupe-haies dans le support mural

- ▶ Arrêter le coupe-haies et retirer la batterie.
- ▶ Glisser le protège-couteaux par-dessus les couteaux de telle sorte que les couteaux soient intégralement recouverts.
- ▶ Désassembler le coupe-haies.
- ▶ Accrocher le tube avec le manchon d'accouplement.
- ▶ Accrocher la barre de coupe avec la poignée de basculement.

14 Nettoyage

14.1 Nettoyage du coupe-haies

- ▶ Arrêter le coupe-haies et retirer la batterie.
- ▶ Nettoyer le coupe-haies avec un chiffon humide ou un produit STIHL dissolvant la résine.
- ▶ Nettoyer les fentes d'aération avec un pinceau.
- ▶ Extraire les corps étrangers qui pourraient se trouver dans le logement pour batterie et nettoyer le logement pour batterie avec un chiffon humide.
- ▶ Nettoyer les contacts électriques du logement pour batterie à l'aide d'un pinceau ou d'une brosse douce.

14.2 Nettoyage des couteaux

- ▶ Arrêter le coupe-haies et retirer la batterie.

- ▶ Pulvériser du produit STIHL dissolvant la résine sur les deux faces des couteaux.
 - ▶ Introduire la batterie.
 - ▶ Faire fonctionner le coupe-haies pendant 5 secondes.
- Les couteaux se mettent en mouvement. Le produit STIHL dissolvant la résine se répartit uniformément.

14.3 Nettoyage de la batterie

- ▶ Nettoyer la batterie avec un chiffon humide.

14.4 Nettoyage du chargeur

- ▶ Retirer la fiche de la prise électrique.
- ▶ Nettoyer le chargeur avec un chiffon humide.
- ▶ Nettoyer les fentes d'aération avec un pinceau.
- ▶ Nettoyer les contacts électriques du chargeur à l'aide d'un pinceau ou d'une brosse douce.

15 Maintenance

15.1 Affûtage des couteaux

STIHL recommande de faire affûter les couteaux par un revendeur spécialisé STIHL.



AVERTISSEMENT

- Les dents de coupe des couteaux sont acérées. L'utilisateur risque de se couper.
 - ▶ Porter des gants de travail en matière résistante.

- ▶ Arrêter le coupe-haies et retirer la batterie.

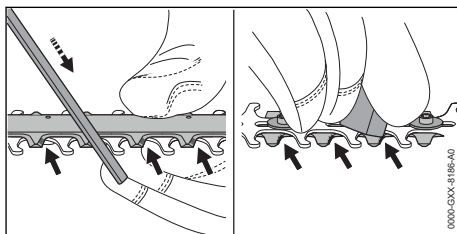

- ▶ Affûter chaque tranchant du couteau supérieur avec une lime plate STIHL, en avançant. Respecter alors l'angle d'affûtage indiqué, 18.2.
- ▶ Retourner le coupe-haies.
- ▶ Ébavurer chaque tranchant par le dessous du couteau.
- ▶ Éliminer la poussière produite au cours de l'affûtage, à l'aide d'un chiffon humide.
- ▶ Pulvériser du produit STIHL dissolvant la résine sur les deux faces des couteaux.

- ▶ Faire fonctionner le coupe-haies pendant 5 secondes.
Les couteaux se mettent en mouvement. Le produit STIHL dissolvant la résine se répartit uniformément.
- ▶ Au moindre doute : consulter un revendeur spécialisé STIHL.

16 Réparation

16.1 Réparation du coupe-haies et de la batterie

L'utilisateur ne peut pas réparer lui-même le coupe-haies, les couteaux, ni la batterie.

- ▶ Si le coupe-haies ou les couteaux sont endommagés : ne pas utiliser le coupe-haies, mais consulter un revendeur spécialisé STIHL.

17 Dépannage

17.1 Élimination des dérangements du coupe-haies ou de la batterie

Défaut	DEL sur la batterie	Cause	Remèdes
Le coupe-haies ne démarre pas à la mise en circuit.	1 DEL clignote de couleur verte.	Le niveau de charge de la batterie est insuffisant.	▶ Recharger complètement la batterie comme décrit dans la Notice d'emploi des chargeurs STIHL AL 101, 301, 501.
	1 DEL est allumée en rouge.	La batterie est trop chaude ou trop froide.	▶ Retirer la batterie. ▶ Laisser la batterie refroidir / se réchauffer.
	3 DEL clignent de couleur rouge.	Il y a un dérangement à l'intérieur du coupe-haies.	▶ Retirer la batterie. ▶ Nettoyer les contacts électriques du logement pour batterie. ▶ Introduire la batterie. ▶ Mettre le coupe-haies en marche. ▶ Si 3 DEL clignent encore de couleur rouge : ne pas utiliser le coupe-haies, mais consulter un revendeur spécialisé STIHL.
		Les couteaux fonctionnent difficilement.	▶ Pulvériser du produit STIHL dissolvant la résine sur les deux faces des couteaux. ▶ Si 3 DEL clignent encore de couleur rouge : ne pas utiliser le coupe-haies, mais consulter un revendeur spécialisé STIHL.
	3 DEL sont allumées en rouge.	Le coupe-haies est trop chaud.	▶ Retirer la batterie. ▶ Laisser le coupe-haies refroidir.
	4 DEL clignent de couleur rouge.	Il y a un dérangement dans la batterie.	▶ Retirer la batterie et la remettre en place. ▶ Mettre le coupe-haies en marche. ▶ Si 4 DEL clignent encore en rouge : ne pas utiliser la batterie – consulter un revendeur spécialisé STIHL.
-	La connexion électrique entre le coupe-haies et la batterie est coupée.	▶ Retirer la batterie. ▶ Nettoyer les contacts électriques du logement pour batterie. ▶ Introduire la batterie.	

- ▶ Si la batterie est défectueuse ou endommagée : remplacer la batterie.

16.2 Maintenance et réparation du chargeur

Le chargeur ne nécessite aucune maintenance et il ne peut pas être réparé.

- ▶ Si le chargeur est défectueux ou endommagé : remplacer le chargeur.
- ▶ Si le cordon d'alimentation électrique est défectueux ou endommagé : ne pas utiliser le chargeur, mais faire remplacer le cordon d'alimentation électrique par un revendeur spécialisé STIHL.

Défaut	DEL sur la batterie	Cause	Remèdes
	-	Le coupe-haies ou la batterie est humide.	► Faire sécher le coupe-haies ou la batterie,  18.7.
Le coupe-haies s'arrête au cours de l'utilisation.	3 DEL sont allumées en rouge.	Le coupe-haies est trop chaud.	► Retirer la batterie. ► Laisser le coupe-haies refroidir.
	-	Il y a un dérangement électrique.	► Retirer la batterie et la remettre en place. ► Mettre le coupe-haies en marche.
Le rendement de coupe du coupe-haies baisse.	-	Les couteaux sont émoussés.	► Affûter les couteaux.
Le temps de fonctionnement du coupe-haies est trop court.	-	La batterie n'est pas complètement rechargée.	► Recharger complètement la batterie comme décrit dans la Notice d'emploi des chargeurs STIHL AL 101, 301, 501.
	-	La durée de vie de la batterie a été dépassée.	► Remplacer la batterie.

17.2 Élimination des dérangements du chargeur

Défaut	DEL sur le chargeur	Cause	Remède
La batterie n'est pas rechargée.	La DEL clignote de couleur rouge.	La connexion électrique entre le chargeur et la batterie est coupée.	► Retirer la batterie. ► Nettoyer les contacts électriques du chargeur. ► Introduire la batterie.
		Il y a un dérangement dans le chargeur.	► Ne pas utiliser le chargeur, mais consulter un revendeur spécialisé STIHL.

18 Caractéristiques techniques

18.1 Coupe-haies STIHL HLA 56

- Batteries autorisées :
 - STIHL AK
- Poids sans batterie : 3,8 kg

Pour le temps de fonctionnement, voir www.stihl.com/battery-life.

18.2 Couteaux

- Écartement des dents : 30 mm
- Longueur de coupe : 450 mm
- Angle d'affûtage : 35°

18.3 Batterie STIHL AK

- Technologie de batterie : lithium-ion
- Tension : 36 V
- Tension maximale : 40 V
- Capacité en Ah : voir plaque signalétique
- Capacité énergétique en Wh : voir plaque signalétique
- Poids en kg : voir plaque signalétique

18.4 Chargeur STIHL AL 101

- Tension nominale : voir la plaque signalétique
- Fréquence : voir la plaque signalétique
- Puissance nominale : voir la plaque signalétique
- Intensité du courant de charge : voir la plaque signalétique

Pour les temps de recharge, voir www.stihl.com/charging-times.

18.5 Rallonges

Si l'on utilise une rallonge, suivant la tension et la longueur de cette rallonge, ses fils doivent avoir au moins les sections suivantes :

Si la plaquette signalétique indique une tension nominale de 220 V à 240 V :

- Jusqu'à une longueur de câble de 20 m : AWG 15 / 1,5 mm²
- Pour une longueur de câble de 20 m à 50 m : AWG 13 / 2,5 mm²

Si la plaquette signalétique indique une tension nominale de 100 V à 127 V :

- Jusqu'à une longueur de câble de 10 m : AWG 14 / 2,0 mm²

- Pour une longueur de câble de 10 m à 30 m : AWG 12 / 3,5 mm²

18.6 Limites de température



AVERTISSEMENT

- La batterie n'est pas protégée contre toutes les influences de l'environnement. Si la batterie est exposée à certaines influences de l'environnement, la batterie risque de prendre feu ou d'exploser. Des personnes peuvent être grièvement blessées et des dégâts matériels peuvent survenir.
 - ▶ Ne pas recharger la batterie à une température inférieure à - 20 °C ou supérieure à + 50 °C.
 - ▶ Ne pas utiliser le coupe-haies ou la batterie à une température inférieure à - 20 °C ou supérieure à + 50 °C.
 - ▶ Ne pas ranger le coupe-haies ou la batterie à un endroit où ils risqueraient d'être exposés à une température inférieure à - 20 °C ou supérieure à + 70 °C.

18.7 Plages de températures recommandées

Pour obtenir les performances optimales du coupe-haies et de la batterie, respecter les plages de températures suivantes :

- Recharge : de + 5 °C à + 40 °C
- Utilisation : de - 10 °C à + 40 °C
- Remisage : de - 20 °C à + 50 °C

Si la batterie est rechargée, utilisée ou rangée à des températures supérieures ou inférieures aux plages de températures recommandées, cela peut réduire ses performances.

Si la batterie est mouillée ou humide, faire sécher la batterie pendant au moins 48 h à une température supérieure à + 15 °C et inférieure à + 50 °C, et dans un environnement avec un taux d'humidité de l'air inférieur à 70 %. Avec un taux d'humidité de l'air supérieur, le temps de séchage nécessaire peut être plus long.

18.8 Niveaux sonores et taux de vibrations

STIHL recommande de porter une protection auditive.

- Niveau de pression sonore L_{pA} suivant EN 62841-4-2 : 80 dB(A), incertitude K_{pA} : 2 dB(A)
- Niveau de puissance acoustique L_{WA} suivant EN 62841-4-2 : 88 dB(A), incertitude K_{WA} : 2 dB(A)

- Niveau de puissance acoustique garanti L_{WAd} suivant 2000/14/CE : 90 dB(A).
- Taux de vibrations a_{hv} suivant EN 62841-4-2, incertitude K_a : 2,0 m/s²
 - Poignée de commande : 1,5 m/s²
 - Poignée circulaire : 1,5 m/s²
 - Gaine faisant office de poignée : 1,5 m/s²
- Taux de vibrations p_F suivant EN ISO 5349-3 :
 - Poignée de commande : 46 m/s², incertitude K_p : 9 m/s²
 - Poignée circulaire : 36 m/s², incertitude K_p : 9 m/s²
- Taux de vibrations p_T suivant EN ISO 5349-3 :
 - Poignée de commande : 44 m/s², incertitude K_p : 9 m/s²
 - Gaine faisant office de poignée : 50 m/s², incertitude K_p : 9 m/s²

Les niveaux sonores et les taux de vibrations indiqués ont été mesurés suivant une procédure de contrôle normalisée et ils peuvent être utilisés pour la comparaison d'appareils électriques. Les niveaux sonores et les vibrations engendrés dans la pratique peuvent différer des valeurs indiquées, suivant le genre d'utilisation et les accessoires utilisés. Les niveaux sonores et les taux de vibrations indiqués peuvent servir de référence pour une première évaluation de l'exposition de l'utilisateur aux bruits et aux vibrations. L'exposition réelle aux bruits et aux vibrations ne peut être quantifiée que par une estimation. On peut alors également prendre en compte les temps durant lesquels la machine électrique est arrêtée et les temps durant lesquels la machine est en marche, mais fonctionne sans charge.

Pour obtenir des informations sur le respect de la directive « Vibrations 2002/44/CE » concernant les employeurs, voir www.stihl.com/vib.

18.9 REACH

REACH (enRegistrement, Evaluation et Autorisation des substances CHimiques) est le nom d'un règlement CE qui couvre le contrôle de la fabrication, de l'importation, de la mise sur le marché et de l'utilisation des substances chimiques.

Pour obtenir de plus amples informations sur le respect du règlement REACH, voir www.stihl.com/reach.

19 Pièces de rechange et accessoires

19.1 Pièces de rechange et accessoires

STIHL Ces symboles identifient les pièces de rechange d'origine STIHL et les accessoires d'origine STIHL.

STIHL recommande d'utiliser des pièces de rechange d'origine STIHL et des accessoires d'origine STIHL.

Bien que STIHL observe continuellement les marchés, ses services ne peuvent pas évaluer la fiabilité, la sécurité, ni les aptitudes de pièces de rechange et d'accessoires d'autres fabricants et c'est pourquoi STIHL se dégage de toute responsabilité quant à leur utilisation.

Pour obtenir des pièces de rechange d'origine STIHL et des accessoires d'origine STIHL, s'adresser à un revendeur spécialisé STIHL.

20 Mise au rebut

20.1 Mise au rebut du coupe-haies, de la batterie et du chargeur

Des informations relatives à la mise au rebut sont disponibles auprès de l'administration locale ou d'un revendeur spécialisé STIHL.

Si l'on ne respecte pas la réglementation pour la mise au rebut, cela risque de nuire à la santé et à l'environnement.

- ▶ Remettre les produits STIHL, y compris l'emballage, à une station de collecte et de recyclage, conformément aux prescriptions locales.
- ▶ Ne pas les jeter avec les ordures ménagères.

21 Conformité UE

La déclaration de conformité UE est disponible à l'adresse stihl.link/compliance.

Un formulaire permettant de signaler des failles de sécurité et d'autres informations sont disponibles à l'adresse vdp.stihl.com.

22 Adresses

Direction générale STIHL

ANDREAS STIHL AG & Co. KG
Postfach 1771
D-71307 Waiblingen

Sociétés de distribution STIHL

ALLEMAGNE

STIHL Vertriebszentrale AG & Co. KG
Robert-Bosch-Straße 13
64807 Dieburg
Telefon: +49 6071 3055358

AUTRICHE

STIHL Ges.m.b.H.
Fachmarktstraße 7
2334 Vösendorf
Telefon: +43 1 86596370

SUISSE

STIHL Vertriebs AG
Isenrietstraße 4
8617 Mönchaltorf
Telefon: +41 44 9493030

STIHL revendeurs

www.stihl.com

FRANCE

www.stihl.fr/fr/revendeurs

23 Indications générales de sécurité pour outils électroportatifs

23.1 Introduction



AVERTISSEMENT

- **Lire toutes les prescriptions de sécurité, les instructions, les illustrations et les caractéristiques techniques jointes à cet outil électroportatif.** Le non-respect des instructions données ci-après peut entraîner un choc électrique, un incendie et/ou de graves blessures de personnes. **Veillez conserver toutes les consignes de sécurité et les instructions afin de pouvoir vous y reporter ultérieurement.**

Le terme « outil électroportatif » employé dans les avertissements se rapporte à des outils électriques raccordés au secteur (avec cordon d'alimentation électrique) ou à des outils électriques à accumulateur / batterie (sans cordon d'alimentation électrique).

23.2 Sécurité à l'endroit de travail

- a) **Maintenir l'endroit de travail propre et bien éclairé.** Un lieu de travail en désordre ou mal éclairé augmente le risque d'accidents.
- b) **Ne pas utiliser l'outil électroportatif dans un environnement présentant des risques d'ex-**

plosion et où se trouvent des liquides, des gaz ou poussières inflammables. Les outils électroportatifs produisent des étincelles risquant d'enflammer les poussières ou les vapeurs.

- c) **Durant l'utilisation de l'outil électroportatif, veiller à ce que des enfants ou d'autres personnes restent à une distance suffisante.** En cas d'inattention, l'utilisateur risque de perdre le contrôle de l'outil électroportatif.

23.3 Sécurité sur le plan électrique

- a) **Ne pas exposer l'outil électroportatif à la pluie ou à l'humidité.** La pénétration d'eau dans un outil électroportatif augmente le risque d'un choc électrique.

23.4 Sécurité des personnes

- a) **Rester vigilant et concentré sur le travail. Faire preuve de bon sens en utilisant l'outil électroportatif. Ne pas utiliser un outil électroportatif en étant fatigué ou après avoir consommé de l'alcool ou des drogues, ou après avoir pris des médicaments.** Un moment d'inattention lors de l'utilisation de l'outil électroportatif peut entraîner de graves blessures de personnes.
- b) **Porter un équipement de protection individuelle et toujours porter des lunettes de protection.** Le fait de porter des équipements de protection individuelle tels que masque anti-poussière, chaussures de sécurité antidérapantes, casque de protection ou protection acoustique, suivant le travail à effectuer avec l'outil électroportatif, réduit le risque de blessures.
- c) **Éviter toute mise en marche accidentelle. S'assurer que l'interrupteur est effectivement en position d'arrêt, avant de raccorder l'outil électroportatif à l'alimentation électrique ou avant de raccorder l'accumulateur, de soulever ou de porter l'outil électroportatif.** Le fait de porter l'outil électroportatif avec le doigt sur l'interrupteur, ou de le brancher sur l'alimentation électrique lorsque son interrupteur est en position de fonctionnement, peut entraîner des accidents.
- d) **Enlever tout outil de réglage ou toute clé avant de mettre l'outil électroportatif en fonctionnement.** Une clé ou un outil se trouvant sur une pièce de l'outil électroportatif en rotation peut causer des blessures.
- e) **Éviter une position anormale du corps. Veiller à garder toujours une position stable et**

équilibrée. Ceci permet de mieux contrôler l'outil électroportatif dans des situations inattendues.

- f) **Porter des vêtements appropriés. Ne pas porter de vêtements amples ni de bijoux. Maintenir les cheveux et les vêtements éloignés des pièces en mouvement de l'appareil.** Des vêtements amples, des bijoux ou des cheveux longs peuvent être happés par des pièces en mouvement.
- g) **Si des dispositifs servant à aspirer ou à recueillir les poussières peuvent être montés, vérifier que ceux-ci sont effectivement raccordés et qu'ils sont correctement utilisés.** L'utilisation d'un dispositif d'aspiration des poussières peut réduire les dangers dus aux poussières.
- h) **Ne pas se laisser aller dans un faux sentiment de sécurité et ne pas se jouer des règles de sécurité concernant les outils électroportatifs, même si l'on se sent familiarisé avec cet outil électroportatif, après l'avoir fréquemment utilisé.** En quelques fractions de seconde, une négligence ou un manque d'attention peut entraîner un accident causant de graves blessures.

23.5 Utilisation et emploi soigneux d'outils électroportatifs

- a) **Ne pas surcharger l'outil électroportatif. Utiliser l'outil électroportatif approprié au travail à effectuer.** Avec l'outil électroportatif approprié, on travaille mieux et avec plus de sécurité en l'utilisant à la vitesse pour laquelle il est prévu.
- b) **Ne pas utiliser un outil électroportatif dont l'interrupteur est défectueux.** Un outil électroportatif qui ne peut plus être correctement mis en marche ou arrêté est dangereux et doit être réparé.
- c) **Retirer la fiche de la prise de courant et/ou enlever l'accumulateur amovible avant d'effectuer des réglages sur l'appareil, de changer les outils de travail, ou de ranger l'outil électroportatif.** Cette précaution empêche une mise en fonctionnement de l'outil électroportatif par mégarde.
- d) **Garder les outils électroportatifs non utilisés hors de la portée des enfants. Ne pas permettre l'utilisation de l'outil électroportatif à des personnes qui ne se sont pas familiarisées avec celui-ci ou qui n'ont pas lu ces instructions.** Les outils électroportatifs sont dan-

gereux lorsqu'ils sont utilisés par des personnes non initiées.

- e) **Prendre soin de l'outil électroportatif et de son outil de travail. Vérifier que les pièces en mouvement fonctionnent correctement et qu'elles ne sont pas coincées, et contrôler si des pièces sont cassées ou endommagées de telle sorte que le bon fonctionnement de l'outil électroportatif s'en trouve entravé. Faire réparer ces pièces endommagées avant d'utiliser l'outil électroportatif.** De nombreux accidents sont dus à des outils électroportatifs mal entretenus.
- f) **Maintenir les outils de coupe aiguisés et propres.** Des outils soigneusement entretenus avec des tranchants bien aiguisés se coincent moins souvent et peuvent être guidés plus facilement.
- g) **Utiliser les outils électroportatifs, les outils de travail etc. conformément à ces instructions. Tenir compte également des conditions de travail et du travail à effectuer.** L'utilisation des outils électroportatifs à d'autres fins que celles prévues peut entraîner des situations dangereuses.
- h) **Veiller à ce que les poignées et les surfaces faisant office de poignées soient toujours sèches, propres et sans huile ni graisse.** Si les poignées et les surfaces faisant office de poignées sont glissantes, l'utilisateur ne peut pas commander correctement et maîtriser l'outil électroportatif dans des situations imprévues.

23.6 Utilisation et emploi soigneux d'outils électroportatifs sans fil

- a) **Ne charger les accumulateurs qu'avec des chargeurs recommandés par le fabricant.** Un chargeur approprié à un type spécifique d'accumulateur peut engendrer un risque d'incendie lorsqu'il est utilisé avec d'autres accumulateurs.
- b) **Dans les outils électroportatifs, n'utiliser que les accumulateurs spécialement prévus pour ceux-ci.** L'utilisation de tout autre accumulateur peut entraîner des blessures et des risques d'incendie.
- c) **Tenez l'accumulateur non-utilisé à l'écart de toutes sortes d'objets métalliques tels qu'agrafes, pièces de monnaie, clés, clous, vis ou autres, étant donné qu'un pontage peut provoquer un court-circuit.** Un court-cir-

cuit entre les contacts de l'accumulateur peut provoquer des brûlures ou un incendie.

- d) **En cas d'utilisation abusive, du liquide peut sortir de l'accumulateur. Éviter tout contact avec ce liquide. En cas de contact accidentel, rincer soigneusement avec de l'eau. Au cas où le liquide rentrerait dans les yeux, consulter en plus un médecin.** Le liquide qui sort de l'accumulateur peut entraîner des irritations de la peau ou causer des brûlures.
- e) **Ne pas utiliser un accumulateur endommagé ou ayant subi une modification quelconque.** Des accumulateurs endommagés ou ayant subi des modifications peuvent présenter des comportements imprévisibles et causer un incendie, une explosion ou un autre risque de blessure.
- f) **Ne pas exposer un accumulateur au feu ou à des températures trop élevées.** Un feu ou des températures supérieures à 130 °C (265 °F) peuvent causer une explosion.
- g) **Suivez toutes les instructions concernant la recharge et ne rechargez jamais l'accumulateur ou l'outil électroportatif sans fil en dehors de la plage de températures indiquée dans la Notice d'emploi.** Une recharge incorrecte ou une recharge en dehors de la plage de températures autorisée peut détruire l'accumulateur et accroît le risque d'incendie.

23.7 Service après-vente

- a) **Ne faire réparer l'outil électroportatif que par un personnel qualifié et seulement avec des pièces de rechange d'origine.** Ceci permet d'assurer la sécurité de l'outil électroportatif.
- b) **Ne jamais essayer de remettre en état des batteries endommagées.** Toute opération de maintenance touchant des batteries doit être effectuée exclusivement par le fabricant ou par des ateliers de service après-vente agréés par le fabricant.

23.8 Consignes de sécurité applicables aux taille-haies

Consignes de sécurité générales applicables aux taille-haies

- a) **Ne pas utiliser le taille-haies par mauvais temps, et surtout pas en cas de risque d'orage.** Cela permet de réduire le risque d'être touché par un éclair.

- b) **Écarter tout câble électrique de la zone de coupe.** Des câbles électriques peuvent être dissimulés dans les haies et les buissons et l'on risque de les entailler avec le couteau, par mégarde.
- c) **Porter une protection auditive.** Un équipement de protection individuelle adéquat réduit le risque de lésion de l'ouïe.³
- d) **Le taille-haies doit être tenu exclusivement par les surfaces isolantes des poignées, car on ne peut pas exclure le risque que le couteau touche des câbles électriques cachés.** Si le couteau entre en contact avec un câble sous tension, cela risque de mettre les éléments métalliques de la machine sous tension et de provoquer un choc électrique.
- e) **Garder une distance de sécurité entre toute partie du corps et le couteau. Lorsque les couteaux sont en marche, il ne faut pas essayer d'enlever des branches à la main ou de tenir des branches à couper.** Après la commutation de l'interrupteur en position d'arrêt, les couteaux restent encore en mouvement pendant quelques instants. Une seconde d'inattention, à l'utilisation du taille-haies, peut occasionner des blessures graves.
- f) **Avant d'enlever des morceaux de branches coincés ou d'entreprendre des travaux de maintenance, s'assurer que tous les interrupteurs sont en position d'arrêt et que la batterie a été retirée ou déconnectée.** Une mise en marche inattendue du taille-haies lorsqu'on est en train d'enlever des morceaux de branches coincés peut causer des blessures graves.
- g) **Porter le taille-haies par la poignée, avec le couteau arrêté, et veiller à n'actionner aucun interrupteur.** Le fait de porter correctement le taille-haies réduit le risque d'une mise en marche accidentelle et de blessures causées par le couteau.
- h) **Pour le transport ou le rangement du taille-haies, toujours monter le protège-couteaux.** Utiliser le taille-haies avec précaution afin de réduire le risque de blessure par le couteau.

³Niveau de pression sonore > 85 dB(A)

23.9 Consignes de sécurité supplémentaires applicables aux taille-haies télescopiques

- a) **Pour les travaux à effectuer au-dessus du niveau de la tête, avec le taille-haies télescopique, porter un casque de protection.** Les morceaux de branches qui tombent peuvent causer des blessures graves.
- b) **Pour travailler avec le taille-haies télescopique, il faut toujours le tenir à deux mains.** Tenir le taille-haies télescopique à deux mains pour ne pas risquer d'en perdre le contrôle.
- c) **Afin de réduire le risque d'électrocution, ne jamais utiliser le taille-haies télescopique à proximité de lignes électriques.** Un contact avec des lignes électriques ou l'utilisation de la machine à proximité de lignes électriques peut causer des blessures graves ou une électrocution mortelle.

Indice

1	Informazioni sulle presenti Istruzioni d'uso	70
2	Sommario.....	70
3	Avvertenze di sicurezza.....	71
4	Preparare il tosasiepi.....	79
5	Carica della batteria e LED.....	79
6	Assemblare il tosasiepi.....	80
7	Inserire e togliere la batteria.....	80
8	Accendere e spegnere il tosasiepi.....	81
9	Controllare tosasiepi e batteria.....	81
10	Lavorare con il tosasiepi.....	82
11	Dopo il lavoro.....	83
12	Trasporto.....	83
13	Conservazione.....	84
14	Pulizia.....	85
15	Manutenzione.....	85
16	Riparazione.....	85
17	Eliminazione dei guasti.....	86
18	Dati tecnici.....	87
19	Ricambi e accessori.....	88
20	Smaltimento.....	88
21	Conformità UE.....	88
22	Indirizzi.....	88
23	Avvertenze di sicurezza generali per attrezzi elettrici	89

IMPORTANTE! LEGGERE, COMPRENDERE E CONSERVARE PRIMA DELL'USO.

1 Informazioni sulle presenti Istruzioni d'uso

1.1 Documenti di riferimento

Si applicano le norme per la sicurezza locali.

- ▶ Oltre alle presenti istruzioni d'uso, leggere, comprendere e conservare i seguenti documenti:
 - Avvertenze di sicurezza batteria STIHL AK
 - Informazioni sulla sicurezza per le batterie e i prodotti con batterie STIHL:
- www.stihl.com/safety-data-sheets

1.2 Contrassegno delle avvertenze nel testo

! PERICOLO

- L'avvertenza si riferisce a pericoli che comportano gravi lesioni o la morte.
 - ▶ Le misure indicate possono consentire di evitare gravi lesioni o la morte.

! AVVERTENZA

- L'avvertenza rimanda a rischi che **possono** provocare gravi lesioni o la morte.
 - ▶ Le misure indicate possono consentire di evitare gravi lesioni o la morte.

AVVISO

- L'avvertenza si riferisce a pericoli che possono provocare danni materiali.
 - ▶ Le misure menzionate possono evitare danni materiali.

1.3 Simboli nel testo

 Questo simbolo rimanda ad un capitolo nelle Istruzioni per l'uso.

2 Sommario

2.1 Tosasiepi, batteria e caricabatterie

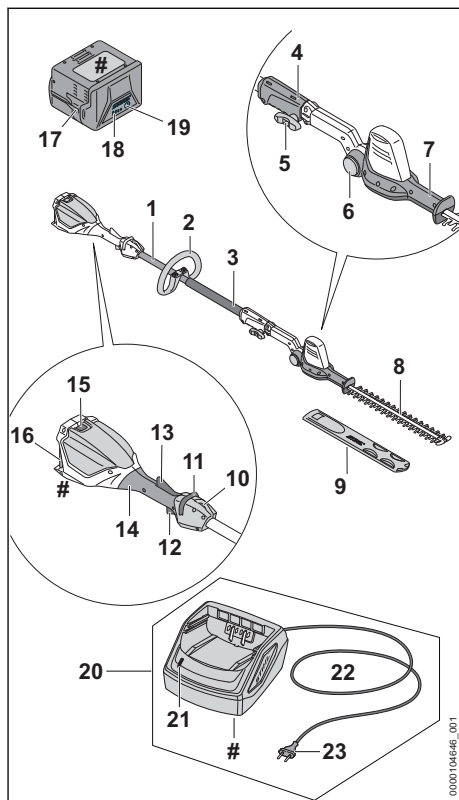

1 Stelo

Lo stelo unisce tutti i componenti.

2 Impugnatura circolare

L'impugnatura circolare serve per tenere e guidare il tosasiepi.

3 Guaina di presa

La guaina di presa serve per tenere e guidare il tosasiepi.

4 Manicotto frizione

Il manicotto frizione unisce lo stelo alle lame.

5 Vite a testa cilindrica con traversino

La vite a testa cilindrica con traversino blocca le lame sullo stelo.

6 Pulsante di arresto

Il pulsante di arresto blocca l'oscillazione delle lame.

7 Leva girevole

La leva girevole serve per regolare l'angolazione delle lame.

8 Lame

Le lame tagliano il materiale.

9 Riparo per lama

Il riparo per lama protegge dal contatto con le lame.

10 Occhiello di trasporto

L'occhiello di trasporto serve per agganciare il sistema di trasporto.

11 Corsore di sblocco

Il cursore di sblocco sblocca la leva di comando.

12 Leva di comando

La leva di comando accende e spegne il tosasiepi.

13 Leva Ergo

La leva Ergo mantiene in posizione il cursore di sblocco quando viene rilasciata la leva di comando.

14 Impugnatura di comando

L'impugnatura di comando serve per controllare, sostenere e guidare il tosasiepi.

15 Leva di bloccaggio

La leva di bloccaggio mantiene la batteria nel vano batteria.

16 Vano batteria

Il vano batteria ospita la batteria.

17 Batteria

La batteria alimenta di energia il tosasiepi.

18 LED

I LED indicano lo stato di carica della batteria e le anomalie.

19 Pulsante

Il pulsante attiva i LED sulla batteria.

20 Caricabatterie

Il caricabatterie carica la batteria.

21 LED

Il LED indica lo stato del caricabatterie.

22 Cavo di collegamento

Il cavo di collegamento collega il caricabatterie alla spina di rete.

23 Spina di rete

La spina di rete collega il cavo di collegamento a una presa.

Targhetta dati prestazioni con numero di macchina**2.2 Simboli**

I simboli possono essere applicati sul tosasiepi, sulla batteria e sul caricabatterie e hanno i seguenti significati:



Questo simbolo indica in quale direzione deve essere spinto il cursore di sblocco.



Questo simbolo indica che la lama deve essere montata.



1 LED acceso con luce rossa. La batteria è troppo calda o troppo fredda.



4 LED con luce rossa lampeggiante. È presente un guasto nella batteria.



Il LED si accende con luce verde fissa e i LED sulla batteria si accendono con luce verde fissa o lampeggiante. La batteria è in carica.



Il LED lampeggia con luce rossa. Tra la batteria e il caricabatterie non è presente alcun contatto elettrico oppure nella batteria o nel caricabatterie è presente un guasto.



Livello di potenza acustica garantito ai sensi della direttiva 2000/14/CE in dB(A) per consentire l'equiparazione delle emissioni sonore dei prodotti.



L'indicazione accanto al simbolo si riferisce al contenuto energetico della batteria secondo le specifiche del fabbricante delle celle. Il contenuto di energia disponibile nell'applicazione è inferiore.



Azionare l'apparecchio elettrico in un ambiente chiuso e asciutto.



Non smaltire il prodotto insieme ai rifiuti domestici.

3 Avvertenze di sicurezza**3.1 Simboli di avvertimento**

I simboli di avvertimento sul tosasiepi, sulla batteria o sul caricabatterie hanno i seguenti significati:



Rispettare le avvertenze di sicurezza e le rispettive misure.



Leggere le istruzioni d'uso, comprenderle e conservarle.



Indossare occhiali ed elmetto di protezione.



Indossare gli stivali di protezione.



Indossare guanti da lavoro.



Non toccare le lame in movimento.

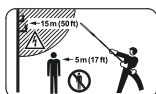

Osservare la distanza di sicurezza.



Proteggere il tosasiepi e il caricabatterie dalla pioggia e dall'umidità.



Estrarre la batteria durante le interruzioni del lavoro, durante il trasporto, la conservazione, la manutenzione o la riparazione.



Proteggere la batteria da calore e fiamme.



Proteggere la batteria dalla pioggia e dall'umidità e non immergerla in liquidi.

3.2 Uso conforme

Il tosasiepi STIHL HLA 56 è destinato al taglio di piante tappezzanti, siepi alte, arbusti alti, cespugli alti e sterpaglia alta.

Il tosasiepi non deve essere usato sotto la pioggia.

Il tosasiepi è alimentato da una batteria STIHL AK.

Il caricabatterie STIHL AL 101 carica la batteria STIHL AK.

▲ AVVERTENZA

- Le batterie e i caricabatterie non approvati da STIHL per il tosasiepi possono provocare incendi ed esplosioni. Ciò potrebbe causare lesioni personali gravi o mortali e danni materiali.
 - ▶ Utilizzare il tosasiepi con una batteria STIHL AK.

- ▶ Caricare la batteria STIHL AK con un caricabatterie STIHL AL 101, AL 301 o AL 501.
- Se non si utilizza il tosasiepi, la batteria o il caricabatterie in modo conforme, sussiste il rischio di lesioni gravi o morte delle persone nonché di danni materiali.
 - ▶ Utilizzare il tosasiepi, la batteria e il caricabatterie come descritto nelle presenti istruzioni d'uso.

3.3 Requisiti per l'utilizzatore

▲ AVVERTENZA

- Gli utenti che non abbiano ricevuto istruzioni potrebbero non riconoscere o non valutare correttamente i rischi del tosasiepi, della batteria e del caricabatterie. Sussiste il rischio di gravi lesioni o morte per l'utilizzatore o per altre persone.
 - ▶ Leggere le istruzioni d'uso, comprenderle e conservarle.
- ▶ In caso di cessione ad altra persona del tosasiepi, della batteria o del caricabatterie, consegnare a corredo anche le istruzioni d'uso.
- ▶ Assicurarsi che l'utilizzatore soddisfi i seguenti requisiti:
 - L'utilizzatore è riposato.
 - L'utilizzatore ha capacità fisiche, sensoriali e intellettuali tali da poter controllare il tosasiepi, la batteria e il caricabatterie e quindi da poter lavorare. Se le capacità fisiche, sensoriali o psichiche dell'utilizzatore sono limitate, gli è consentito lavorare esclusivamente sotto la supervisione o la guida di una persona responsabile.
 - L'utilizzatore è in grado di riconoscere e valutare i rischi del tosasiepi, della batteria e del caricabatterie.
 - L'utilizzatore è maggiorenne oppure sta seguendo un corso di formazione professionale sotto supervisione secondo le norme nazionali.
 - L'utilizzatore ha ricevuto istruzioni da un rivenditore STIHL o da una persona esperta prima di iniziare a lavorare con il tosasiepi e con il caricabatterie.
 - L'utilizzatore non è sotto l'effetto di alcol, farmaci o droghe.
- ▶ In caso di dubbi, rivolgersi a un rivenditore STIHL.

3.4 Abbigliamento ed equipaggiamento

⚠ AVVERTENZA

- Durante il lavoro, i capelli lunghi possono rimanere intrappolati nel tosasiepi. Ciò potrebbe causare gravi lesioni all'utilizzatore.
 - ▶ Legare i capelli lunghi e fissarli in modo che siano sopra le spalle.
- Durante il lavoro potrebbero essere scagliati oggetti ad alta velocità. Ciò potrebbe causare lesioni personali all'utilizzatore.



- ▶ Indossare occhiali di protezione aderenti. Gli occhiali di protezione adatti sono reperibili in commercio con il marchio di conformità secondo la norma EN 166 o EN ISO 16321 o secondo le prescrizioni nazionali.

- ▶ Indossare una maglia a maniche lunghe aderente e pantaloni lunghi.
- La caduta di oggetti può provocare lesioni alla testa.



- ▶ Indossare un elmetto protettivo.

- Durante il lavoro potrebbe essere sollevata della polvere. La polvere inalata può essere dannosa per la salute e provocare reazioni allergiche.
 - ▶ Se si solleva polvere, indossare una mascherina antipolvere.
- Se inadeguato, l'abbigliamento può impigliarsi nel legno, nella sterpaglia e nel tosasiepi. Se l'utilizzatore non indossa indumenti idonei potrebbe subire gravi lesioni personali.
 - ▶ Indossare indumenti aderenti.
 - ▶ Togliere scarpe o gioielli.
- Se l'utilizzatore indossa calzature non adatte potrebbe scivolare. Ciò potrebbe causare lesioni personali all'utilizzatore.



- ▶ Indossare calzature chiuse e resistenti con suola antiscivolo.

- Durante la pulizia o la manutenzione l'operatore può entrare in contatto con le lame. Ciò potrebbe causare lesioni personali all'utilizzatore.



- ▶ Indossare guanti da lavoro in materiale resistente.

3.5 Zona di lavoro e area circostante

3.5.1 Tosasiepi

⚠ AVVERTENZA

- Le persone estranee, i bambini e gli animali potrebbero non riconoscere e non valutare i pericoli del tosasiepi e degli oggetti scagliati ad alta velocità. Sussiste il rischio di ferire le persone estranee, i bambini e gli animali oppure di provocare danni materiali.

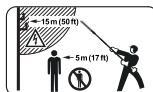

- ▶ Tenere le persone estranee, i bambini e gli animali ad una distanza di 5 m attorno all'area di lavoro.

- ▶ Mantenere una distanza di 5 m dagli oggetti.
- ▶ Non lasciare il tosasiepi incustodito.
- ▶ Sincerarsi che i bambini non possano giocare con il tosasiepi.
- Il tosasiepi non è impermeabile. Se si lavora sotto la pioggia o in ambienti umidi, sussiste il rischio di scossa elettrica. L'utente può rimanere ferito e il tosasiepi può essere danneggiato.



- ▶ Non lavorare nella pioggia o in un ambiente umido.

- I componenti elettrici del tosasiepi possono generare scintille. Le scintille possono provocare incendi ed esplosioni in ambienti facilmente infiammabili o esplosivi. Sussiste il rischio di gravi lesioni o di morte oppure di provocare danni materiali.
 - ▶ Non lavorare in ambienti facilmente infiammabili o in ambienti esplosivi.

3.5.2 Batteria

⚠ AVVERTENZA

- Le persone estranee, i bambini e gli animali potrebbero non riconoscere e non valutare i pericoli della batteria. Sussiste il rischio di ferire gravemente persone estranee, bambini e animali.
 - ▶ Tenere lontane le persone estranee, i bambini e gli animali.
 - ▶ Non lasciare la batteria incustodita.
 - ▶ Sincerarsi che i bambini non possano giocare con la batteria.
- La batteria non è protetta da tutte le condizioni ambientali. Se la batteria viene esposta a determinate condizioni ambientali, può incen-

diarsi, esplodere o essere danneggiata irrimediabilmente. Le persone potrebbero rimanere gravemente ferite e potrebbero verificarsi danni materiali.



- ▶ Proteggere la batteria da calore e fiamme.
- ▶ Non gettare la batteria nel fuoco.

- ▶ Non caricare, usare e conservare la batteria al di fuori dei limiti di temperatura specificati, 18.6.



- ▶ Proteggere la batteria dalla pioggia e dall'umidità e non immergerla in liquidi.

- ▶ Tenere la batteria lontana da piccole parti metalliche.
- ▶ Non esporre la batteria ad alta pressione.
- ▶ Non esporre la batteria alle microonde.
- ▶ Proteggere la batteria da sostanze chimiche, sali e fertilizzanti.

3.5.3 Caricabatterie

▲ AVVERTENZA

- Le persone non autorizzate e i bambini potrebbero non essere in grado di riconoscere e valutare i pericoli derivanti dal caricabatteria e dalla corrente elettrica. Sussiste il rischio di gravi lesioni o morte per le persone non autorizzate, i bambini e gli animali.

- ▶ Tenere lontane le persone estranee, i bambini e gli animali.
- ▶ Sincerarsi che i bambini non possano giocare con il caricabatteria.

- Il caricabatteria non è protetto dall'acqua. Se si lavora sotto la pioggia o in ambienti umidi, sussiste il rischio di scossa elettrica. L'utente può rimanere ferito e il caricabatteria può essere danneggiato.



- ▶ Non usare il prodotto sotto la pioggia o in ambienti umidi.

- Il caricabatterie non è protetto da tutte le condizioni ambientali. Se il caricabatteria viene esposto a determinate condizioni ambientali, può incendiarsi o esplodere. Le persone potrebbero rimanere gravemente ferite e potrebbero verificarsi danni materiali.

- ▶ Azionare il caricabatteria in un ambiente chiuso e asciutto.
- ▶ Non azionare il caricabatteria in ambienti facilmente infiammabili o esplosivi.
- ▶ Non usare il caricabatterie su una superficie facilmente infiammabile.

- ▶ Rispettare l'intervallo di temperatura consigliato per l'uso e la conservazione del caricabatterie, 18.7.

- le persone potrebbero inciampare nel cavo di collegamento. Le persone possono rimanere ferite e il caricabatterie potrebbe rimanere danneggiato.

- ▶ Posare il cavo di collegamento in piano sul pavimento.

3.6 Condizioni di sicurezza

3.6.1 Tosasiepi

Il tosasiepi si può considerare in condizioni di sicurezza quando sono soddisfatte le seguenti condizioni:

- Il tosasiepi non è danneggiato.
- Il tosasiepi è pulito.
- Gli elementi di comando funzionano e sono invariati.
- Le lame sono montate correttamente.
- Sono montati accessori originali STIHL specifici per questo tosasiepi.
- Gli accessori sono montati correttamente.

▲ AVVERTENZA

- In mancanza delle condizioni di sicurezza, i componenti possono non più funzionare correttamente e i dispositivi di sicurezza risultare compromessi. Pericolo di lesioni personali gravi o mortali.

- ▶ Lavorare con il tosasiepi solo se non è danneggiato.
- ▶ Se il tosasiepi è sporco: Pulire il tosasiepi.
- ▶ Non modificare il tosasiepi.
- ▶ Se gli elementi di comando non funzionano, non lavorare con il tosasiepi.
- ▶ Montare accessori originali STIHL specifici per questo tosasiepi.
- ▶ Applicare gli accessori come descritto sulle presenti istruzioni per l'uso o sulle istruzioni per l'uso degli accessori.
- ▶ Non inserire oggetti nelle feritoie del tosasiepi.
- ▶ Sostituire le targhette di indicazione usurate o danneggiate.
- ▶ In caso di dubbi, rivolgersi a un rivenditore STIHL.

3.6.2 Lama

Le lame si possono considerare in condizioni di sicurezza quando sono soddisfatte le seguenti condizioni:

- Le lame non sono danneggiate.
- Le lame non sono deformate.
- Le lame si muovono agevolmente.
- Le lame sono affilate correttamente.

- Le lame sono prive di bava.

▲ AVVERTENZA

- In mancanza di condizioni di sicurezza, potrebbero staccarsi parti della lama ed essere scagliati via. Pericolo di gravi lesioni a persone.
 - ▶ Lavorare con la lama solo se non è danneggiata.
 - ▶ Affilare e sbavare correttamente le lame.
 - ▶ In caso di dubbi: Rivolgersi ad un rivenditore STIHL.

3.6.3 Batteria

La batteria si può considerare in condizioni di sicurezza quando sono soddisfatte le seguenti condizioni:

- La batteria non è danneggiata.
- La batteria è pulita e asciutta.
- La batteria funziona e non è stata alterata.

▲ AVVERTENZA

- In condizioni non sicure, la batteria può non funzionare più correttamente. Questo può causare gravi lesioni.
 - ▶ Lavorare con una batteria non danneggiata e funzionante.
 - ▶ Non caricare una batteria danneggiata o difettosa.
 - ▶ Se la batteria è sporca, pulirla.
 - ▶ Se la batteria è bagnata o umida, lasciarla asciugare,  18.7.
 - ▶ Non alterare la batteria.
 - ▶ Non inserire oggetti nelle feritoie della batteria.
 - ▶ Non collegare i contatti elettrici della batteria con oggetti metallici né cortocircuitarli.
 - ▶ Non aprire la batteria.
 - ▶ Sostituire le targhette di indicazione usurate o danneggiate.
- Da una batteria danneggiata può fuoriuscire del liquido. Se il liquido entra in contatto con la pelle o gli occhi, può irritarli.
 - ▶ Evitare contatti con il liquido.
 - ▶ In caso di contatto con la pelle, lavare la parte interessata con abbondante acqua e sapone.
 - ▶ In caso di contatto con gli occhi, sciacquare a fondo per almeno 15 minuti con abbondante acqua e consultare un medico.
- Una batteria difettosa o danneggiata può avere un odore insolito, emettere fumo oppure bruciare. Una batteria difettosa o danneggiata può avere un odore insolito, emettere fumo oppure bruciare. Ciò potrebbe causare lesioni personali gravi o mortali e danni materiali.

- ▶ Se la batteria ha un odore inconsueto oppure emette fumo, non utilizzarla e tenerla lontana da sostanze infiammabili.
- ▶ Se la batteria si incendia, spegnere l'incendio nella batteria con un estintore oppure acqua.

3.6.4 Caricabatteria

Il caricabatteria si può considerare in condizioni di sicurezza quando sono soddisfatte le seguenti condizioni:

- Il caricabatteria non è danneggiato.
- Il caricabatteria è pulito e asciutto.

▲ AVVERTENZA

- In mancanza delle condizioni di sicurezza, i componenti possono non più funzionare correttamente e i dispositivi di sicurezza risultare compromessi. Sussiste il rischio di gravi lesioni o morte.
 - ▶ Utilizzare un caricabatteria che non sia danneggiato.
 - ▶ Se il caricabatteria è sporco o bagnato: pulirlo e lasciarlo asciugare.
 - ▶ Non alterare il caricabatteria.
 - ▶ Non inserire oggetti nelle feritoie del caricabatteria.
 - ▶ Non collegare i contatti elettrici del caricabatteria con oggetti metallici né cortocircuitarli.
 - ▶ Non aprire il caricabatteria.

3.7 Lavoro

▲ AVVERTENZA

- In determinate situazioni l'utente potrebbe lavorare senza la concentrazione necessaria. L'utente potrebbe inciampare, cadere e subire gravi lesioni personali.
 - ▶ Lavorare con calma e concentrazione.
 - ▶ Se le condizioni di luce e di visuale sono scarse: Non lavorare con il tosasiepi.
 - ▶ Comandare solo il tosasiepi.
 - ▶ Prestare attenzione agli ostacoli.
 - ▶ Lavorare stando saldi sul terreno e mantenere l'equilibrio. Se è necessario lavorare in quota: utilizzare una piattaforma di sollevamento o un'impalcatura sicura.
 - ▶ Non lavorare mai su scale o su alberi in posizione eretta.
 - ▶ Se compagno segni di stanchezza, concedersi una pausa.
- Se l'utente lavora al di sopra dell'altezza delle spalle, può stancarsi prima. Ciò potrebbe causare gravi lesioni all'utente.

- ▶ Lavorare al di sopra dell'altezza delle spalle solo per brevi intervalli di tempo.
- ▶ Concedersi delle pause dal lavoro.
- Se la lama in movimento incontra un oggetto duro, può arrestarsi rapidamente. Con le conseguenti forze di reazione, l'operatore può perdere il controllo sul tosasiepi e rimanere gravemente ferito.
 - ▶ Tenere il tosasiepi con ambedue le mani.
 - ▶ Prima di lavorare, verificare la presenza di oggetti duri e toglierli nella siepe e rimuoverli.
- Le lame in movimento possono tagliare l'operatore. Ciò potrebbe causare gravi lesioni all'utente.



- ▶ Non toccare le lame in movimento.
- ▶ Se le lame son bloccate da un oggetto: Spegnerne il tosasiepi ed estrarre la batteria. Solo a questo punto è possibile eliminare l'oggetto.

- Se il tosasiepi durante l'uso si modifica oppure si comporta in modo anomalo, è possibile che il tosasiepi non sia in condizioni di sicurezza. Ciò potrebbe causare gravi lesioni personali e danni materiali.
 - ▶ Terminare il lavoro, togliere la batteria e rivolgersi ad un rivenditore STIHL.
- Durante il lavoro si possono produrre vibrazioni attraverso il tosasiepi.



- ▶ Indossare dei guanti da lavoro.

- ▶ Concedersi delle pause dal lavoro.
- ▶ Se insorgono sintomi di problemi circolatori, rivolgersi ad un medico.
- Quando viene rilasciata la leva di comando, le lame continuano a girare ancora per circa 1 secondo. Le lame in movimento possono tagliare le persone. Ciò potrebbe causare gravi lesioni personali.
 - ▶ Attendere che le lame non si muovano più.
- In situazioni di pericolo, l'utente potrebbe farsi prendere dal panico e non posare il sistema di trasporto. Ciò potrebbe causare gravi lesioni all'utente.
 - ▶ Esercitarsi nel posare il sistema di trasporto.

▲ PERICOLO

- Se si lavora in un ambiente con cavi conduttori, le lame di taglio rischiano di entrare in contatto con tali cavi conduttori, danneggiandoli. Ciò potrebbe determinare lesioni personali gravi o mortali all'utente.

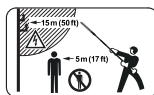

- ▶ Mantenere una distanza di 15 m dai cavi sotto tensione.

3.8 Carica

▲ AVVERTENZA

- Durante la carica è possibile che un caricabatteria danneggiato o difettoso abbia un odore anomalo oppure emetta fumo. Questo può causare lesioni personali e danni materiali.
 - ▶ Staccare la spina di rete dalla presa.
 - ▶ Estrarre la batteria.
- Il caricabatterie può surriscaldarsi e provocare un incendio in caso di dissipazione insufficiente del calore. Ciò potrebbe causare lesioni personali gravi o mortali e danni materiali.
 - ▶ Non coprire il caricabatterie.

3.9 Collegamento elettrico

Il contatto con componenti conduttori può essere provocato dalle seguenti cause:

- Il cavo di collegamento o il cavo di prolunga è danneggiato.
- Il connettore del cavo di collegamento o del cavo di prolunga è danneggiato.
- La presa non è installata correttamente.

▲ PERICOLO

- Il contatto con componenti conduttori può provocare una scossa elettrica. Ciò potrebbe determinare lesioni personali gravi o mortali all'utente.
 - ▶ Accertarsi che il cavo di collegamento, il cavo di prolunga e la relativa spina non siano danneggiati.



Se il cavo di collegamento o il cavo di prolunga è danneggiato:

- ▶ Non toccare i punti danneggiati.
- ▶ Staccare la spina di rete dalla presa.
- ▶ Toccare il cavo di collegamento, il cavo di prolunga e la relativa spina di rete con le mani asciutte.
- ▶ Innestare la spina di rete del cavo di collegamento o del cavo di prolunga in una presa correttamente installata e protetta.
- ▶ Collegare il caricabatteria con un interruttore differenziale (30 mA, 30 ms).
- Un cavo di prolunga danneggiato o inadeguato può provocare scosse elettriche. Pericolo di lesioni personali gravi o mortali.
 - ▶ Usare un cavo di prolunga con la sezione corretta, 18.5.

▲ AVVERTENZA

- Durante il caricamento, una tensione di rete o una frequenza di rete errate possono provocare una sovratensione nel caricabatteria. Il caricabatteria può essere danneggiato.
 - ▶ Accertarsi che la tensione e la frequenza della rete elettrica corrispondano a quanto riportato sulla targhetta dati tecnici del caricabatteria.
- Se il caricabatteria è collegato a una presa multipla, durante la carica i componenti elettrici potrebbero essere sovraccaricati. I componenti elettrici possono riscaldarsi e provocare un incendio. Ciò potrebbe causare lesioni personali gravi o mortali e danni materiali.
 - ▶ Accertarsi che i dati elettrici sulla presa multipla non vengano superati dalla somma dei dati sulla targhetta dati tecnici del caricabatteria e di tutti gli apparecchi elettrici collegati alla presa multipla.
- Se posati in modo errato, i cavi di collegamento e di prolunga possono essere danneggiati, con conseguente pericolo d'inciampo per le persone. Sussiste il rischio di ferire le persone e di danneggiare il cavo di collegamento o il cavo di prolunga.
 - ▶ Posare e contrassegnare il cavo di collegamento e il cavo di prolunga in modo tale da evitare che le persone vi inciampino.
 - ▶ Posare il cavo di collegamento e il cavo di prolunga in modo tale che non sia teso o ingarbugliato.
 - ▶ Posare il cavo di collegamento e il cavo di prolunga in modo tale che non sia danneggiato, piegato, schiacciato o strofinato.
 - ▶ Proteggere il cavo di collegamento e la prolunga da calore, olio e sostanze chimiche.
 - ▶ Posare il cavo di collegamento e il cavo di prolunga su una superficie asciutta.
- Durante il lavoro, il cavo di collegamento si scalda. Se il calore non trova vie di fuga, sussiste il rischio di incendio.
 - ▶ Se viene usato un tamburo, svolgerlo completamente.
- Se sulla parete scorrono cavi elettrici e tubi, sussiste il rischio di danneggiarli se il caricabatteria viene montato sulla parete. Il contatto con i cavi elettrici può provocare una scossa elettrica. Questo può causare gravi lesioni personali e danni materiali.
 - ▶ Accertarsi che nel punto previsto non corrono cavi elettrici e tubi nella parete.
- Se il caricabatteria non viene montato alla parete come descritto nelle presenti istruzioni d'uso, il caricabatteria o la batteria potrebbero

cadere oppure il caricabatteria potrebbe surriscaldarsi causando lesioni personali e danni materiali.

- ▶ Montare sulla parete il caricabatteria come descritto nelle presenti istruzioni d'uso.
- Se il caricabatteria con la batteria inserita è montato su una parete, la batteria rischia di cadere causando lesioni personali e danni materiali.
 - ▶ Prima montare il caricabatteria sulla parete, poi inserire la batteria.

3.10 Trasporto

3.10.1 Tosasiepi

▲ AVVERTENZA

- Durante il trasporto il tosasiepi può ribaltarsi o muoversi. Sussiste il rischio di ferire persone oppure di provocare danni materiali.



- ▶ Estrarre la batteria.
- ▶ Spingere la protezione di guida sul riparo lame fino a coprire l'intera lama.
- ▶ Fissare il tosasiepi con le cinghie o una rete in modo tale da evitare che si ribalti o che si muova.

3.10.2 Batteria

▲ AVVERTENZA

- La batteria non è protetta da tutte le condizioni ambientali. Se la batteria viene esposta a determinate condizioni ambientali, può danneggiarsi e provocare danni materiali.
 - ▶ Non trasportare batterie danneggiate.
- Durante il trasporto la batteria può ribaltarsi o muoversi, causando lesioni personali e danni materiali.
 - ▶ Sistemare la batteria nell'imballaggio o nel contenitore di trasporto in modo che non si muova.
 - ▶ Fissare l'imballaggio in modo da evitare che si muova.

3.10.3 Caricabatteria

▲ AVVERTENZA

- Durante il trasporto il caricabatteria può ribaltarsi o muoversi. Ciò potrebbe causare lesioni personali e danni materiali.
 - ▶ Staccare la spina di rete dalla presa.
 - ▶ Estrarre la batteria.

- ▶ Fissare il caricabatteria con le cinghie o una rete in modo tale da evitare che si ribalti o che si muova.
- Il cavo di collegamento non è destinato a trasportare il caricabatteria. Il cavo di collegamento e il caricabatteria possono rimanere danneggiati.
 - ▶ Avvolgere il cavo di collegamento e fissarlo al caricabatteria.

3.11 Conservazione

3.11.1 Tosasiepi

▲ AVVERTENZA

- I bambini potrebbero non essere in grado di riconoscere e valutare i pericoli derivanti dal tosasiepi. I bambini possono ferirsi gravemente.



- ▶ Estrarre la batteria.

- ▶ Spingere il riparo sulla lama fino a coprirlo completamente.
- ▶ Conservare il tosasiepi fuori dalla portata di bambini.
- I contatti elettrici sul tosasiepi e i componenti metallici possono corrodersi in caso di umidità. Il tosasiepi può essere danneggiato.



- ▶ Estrarre la batteria.

- ▶ Conservare il tosasiepi in luogo pulito e asciutto.
- Se sulla parete scorrono cavi elettrici e tubi, sussiste il rischio di danneggiarli se il supporto a parete viene montato sulla parete. Il contatto con i cavi elettrici può provocare una scossa elettrica. Questo può causare gravi lesioni personali e danni materiali.
 - ▶ Accertarsi che nel punto previsto non corrono cavi elettrici e tubi nella parete.
- Se il supporto a parete non è montato sulla parete come descritto sulle presenti istruzioni d'uso, il supporto a parete o il tosasiepi rischiano di cadere causando lesioni personali e danni materiali.
 - ▶ Montare il supporto a parete sulla parete nel modo descritto nelle presenti istruzioni d'uso.

3.11.2 Batteria

▲ AVVERTENZA

- I bambini potrebbero non essere in grado di riconoscere e valutare i pericoli derivanti dalla batteria. I bambini possono ferirsi gravemente.
 - ▶ Conservare la batteria fuori dalla portata dei bambini.
- La batteria non è protetta da tutte le condizioni ambientali. Se la batteria viene esposta a determinate condizioni ambientali, può irrimediabilmente danneggiarsi.
 - ▶ Conservare la batteria in luogo pulito e asciutto.
 - ▶ Conservare la batteria in un ambiente chiuso.
 - ▶ Conservare la batteria separata dal tosasiepi.
 - ▶ Se la batteria viene conservata nel carica-batterie, sfilare la spina di rete e conservare la batteria con un livello di carica compreso tra il 40% e il 60% (2 LED accesi con luce verde).
 - ▶ Rispettare l'intervallo di temperatura consigliato per la conservazione della batteria, 18.6.

3.11.3 Caricabatterie

▲ AVVERTENZA

- I bambini potrebbero non essere in grado di riconoscere e valutare i pericoli derivanti da un caricabatteria. I bambini sono esposti al rischio di gravi lesioni o morte.
 - ▶ Staccare la spina di rete.
 - ▶ Conservare il caricabatterie fuori dalla portata di bambini.
- Il caricabatteria non è protetto da tutte le condizioni ambientali. Se il caricabatteria viene esposto a determinate condizioni ambientali, può danneggiarsi.
 - ▶ Staccare la spina di rete.
 - ▶ Se il caricabatteria è caldo, lasciarlo raffreddare.
 - ▶ Conservare il caricabatteria in luogo pulito e asciutto.
 - ▶ Conservare il caricabatteria in un ambiente chiuso.
 - ▶ Rispettare l'intervallo di temperatura consigliato per la conservazione del caricabatteria, 18.6.
- Il cavo di collegamento non è destinato a trasportare o ad appendere il caricabatteria. Il cavo di collegamento e il caricabatteria possono rimanere danneggiati.

- ▶ Prendere il caricabatteria dall'alloggiamento e tenerlo saldamente. Sul caricabatteria è presente un'impugnatura incassata per sollevare il caricabatteria comodamente.
- ▶ Appendere il caricabatterie al supporto a parete.

3.12 Pulizia, manutenzione e riparazione

⚠ AVVERTENZA

- Se durante la pulizia, la manutenzione o la riparazione è inserita la batteria, il tosasiepi potrebbe accendersi accidentalmente. Questo può causare lesioni personali e danni materiali.



- ▶ Estrarre la batteria.

- L'uso di detergenti corrosivi, la pulizia con getto d'acqua od oggetti appuntiti può danneggiare il tosasiepi, le lame o la batteria. Se il tosasiepi, la lama o la batteria non vengono sottoposti a manutenzione o a pulizia corrette, i componenti potrebbero non funzionare più correttamente e i dispositivi di sicurezza potrebbero risultare compromessi. Questo può causare gravi lesioni.

- ▶ Pulire tosasiepi, lama e batteria seguendo scrupolosamente le indicazioni di queste istruzioni per l'uso.

- Se il tosasiepi, la lama o la batteria non vengono sottoposti a manutenzione o a riparazione corrette, i componenti potrebbero non funzionare più correttamente e i dispositivi di sicurezza potrebbero risultare compromessi. Pericolo di lesioni personali gravi o mortali.

- ▶ Non sottoporre il tosasiepi e la batteria a manutenzione o riparazione autonome.
- ▶ Se il tosasiepi o la batteria devono essere sottoposti a manutenzione o riparazione: Rivolgersi ad un rivenditore STIHL.
- ▶ Sottoporre le lame a manutenzione esattamente come descritto sulle istruzioni per l'uso.

- Durante la pulizia, la manutenzione o la riparazione delle lame, l'utente potrebbe tagliarsi con i denti da taglio affilati. Ciò potrebbe causare lesioni personali all'utente.



- ▶ Indossare guanti da lavoro in materiale resistente.

4 Preparare il tosasiepi

4.1 Preparazione all'uso del tosasiepi

Prima di iniziare il lavoro è necessario eseguire i seguenti passaggi:

- ▶ Assicurarsi che i seguenti componenti siano in condizioni di sicurezza:
 - Tosasiepi, 3.6.1.
 - Lama, 3.6.2.
 - batteria, 3.6.3.
 - Caricabatteria, 3.6.4.
- ▶ Controllare la batteria, 9.2.
- ▶ Caricare completamente la batteria, 14.1.
- ▶ Pulire il tosasiepi, 14.
- ▶ Montare la lama, 6.1.
- ▶ Montare l'impugnatura circolare, 6.2.
- ▶ Controllare gli elementi di comando, 9.1.
- ▶ Se non è possibile eseguire queste operazioni, non usare il tosasiepi e rivolgersi a un rivenditore STIHL.

5 Carica della batteria e LED

5.1 Montaggio del caricabatterie su una parete

Il caricabatterie può essere montato a una parete.

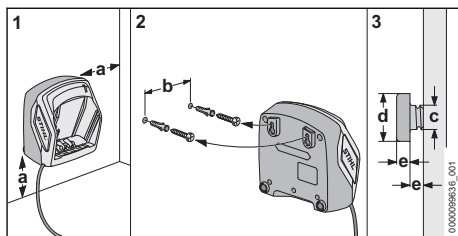

- ▶ Montare il caricabatterie a una parete soddisfacendo le seguenti condizioni:
 - Usare un sistema di fissaggio adeguato.
 - Il caricabatterie è orizzontale.
- ▶ Osservare le seguenti misure:
 - a = almeno 100 mm
 - b (per AL 101) = 75 mm
 - b (per AL 301, AL 501) = 100 mm
 - c = 4,5 mm
 - d = 9 mm
 - e = 2,5 mm

5.2 Carica della batteria

Il tempo di carica dipende da diverse condizioni, ad esempio dalla temperatura della batteria o dalla temperatura ambiente. Per un rendimento

ottimale, rispettare gli intervalli di temperatura raccomandati,  18.7. Il tempo di carica effettivo può differire dal tempo di carica indicato. Il tempo di carica è indicato in www.stihl.com/charging-times.

- ▶ Caricare la batteria come descritto nelle istruzioni d'uso del caricabatterie STIHL AL 101, 301, 501.

5.3 Visualizzazione dello stato di carica

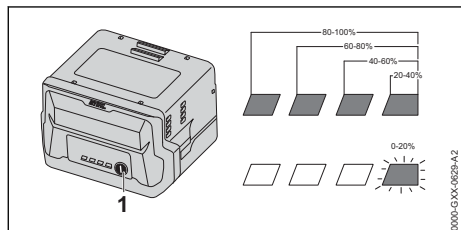

- ▶ Premere il pulsante (1).
I LED si accendono con luce verde fissa per ca. 5 secondi e indicano lo stato di carica.
- ▶ Se il LED destro lampeggia in verde, caricare la batteria.

5.4 LED sulla batteria

I LED indicano lo stato di carica della batteria o le anomalie. I LED possono accendersi o lampeggiare con luce verde o rossa.

Se i LED lampeggiano o rimangono accesi con luce verde, viene indicato il livello di carica.

- ▶ Se i LED lampeggiano o rimangono accesi con colore rosso: Eliminare i guasti,  17. Nel tosasiepi o nella batteria è presente un guasto.

5.5 LED sul caricabatteria

Il LED indica lo stato del caricabatteria.

Se il LED verde si accende, la batteria viene caricata.

- ▶ Se il LED rosso lampeggia: Eliminare i guasti. Nel caricabatteria è presente un guasto.

6 Assemblare il tosasiepi

6.1 Montaggio della lama

- ▶ Spegner il tosasiepi ed estrarre la batteria.
- ▶ Spingere il riparo sulla lama fino a coprirla completamente.

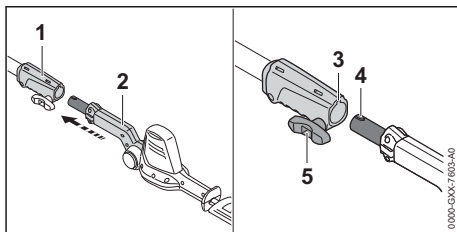

- ▶ Allineare il manicotto frizione (1) e lama (2) in modo tale che la scanalatura (3) e il perno (4) siano rivolti verso l'alto.
- ▶ Spingere la lama (2) nel manicotto frizione (1).
- ▶ Girare la vite a testa cilindrica con traversino (5) in senso orario e stringerla.

6.2 Montaggio dell'impugnatura circolare

- ▶ Spegner il tosasiepi ed estrarre la batteria.

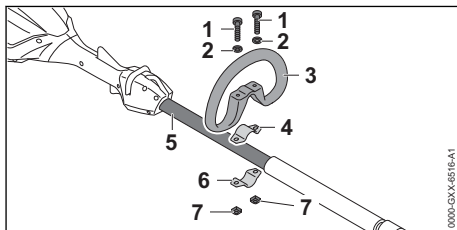

- ▶ Sistemare la fascetta (4) nell'impugnatura circolare (3).
- ▶ Applicare l'impugnatura circolare (3) con la fascetta (4) sullo stelo (5).
- ▶ Applicare le rondelle (2) sulle viti (1).
- ▶ Premere la fascetta (6) contro lo stelo (5).
- ▶ Introdurre le viti (1) attraverso i fori nell'impugnatura circolare (3) e nelle fascette (4 e 6).
- ▶ Avvitare i dadi (7) e stringerli.

7 Inserire e togliere la batteria

7.1 Inserire la batteria

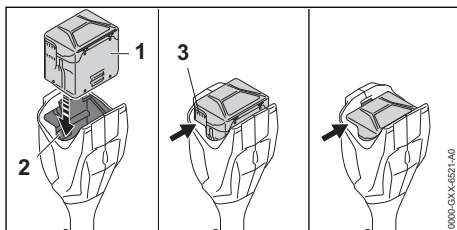

- ▶ Premere la batteria (1) nel vano (2) fino a sentire un clic.
Le feritoie di ventilazione (3) sono ancora visibili e la batteria (1) è fissata nel vano batteria (2). Tra la tosasiepi e la batteria (1) non c'è alcun contatto elettrico.
- ▶ Premere la batteria (1) fino al riscontro nel vano batteria (2).
La batteria (1) si innesta con un secondo clic e le feritoie di ventilazione (3) non sono più visibili.

7.2 Estrazione della batteria

- ▶ Tenere una mano davanti al vano batteria di modo che la batteria (2) non cada.

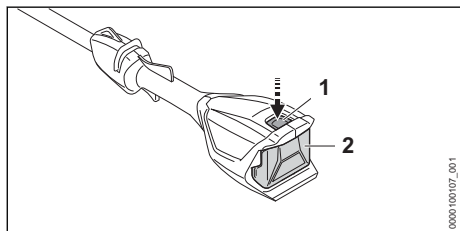

- ▶ Premere la leva di bloccaggio (1).
La batteria (2) è sbloccata e può essere estratta.

8 Accendere e spegnere il tosasiepi

8.1 Accendere il tosasiepi

- ▶ Tenere il tosasiepi con una mano sull'impugnatura di comando di modo che il pollice stringa l'impugnatura di comando.
- ▶ Tenere il tosasiepi con l'altra mano sull'impugnatura circolare o sulla guaina di presa in modo tale che il pollice avvolga l'impugnatura circolare o la guaina di presa.

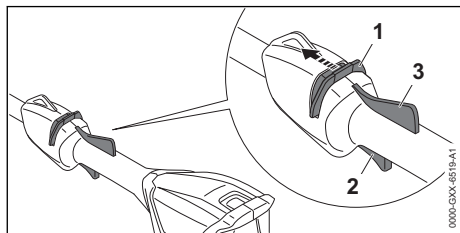

- ▶ Spingere il cursore di sblocco (1) con il pollice in direzione della lama e tenerlo in posizione.
- ▶ Premere e tenere premuta la leva di comando (2) con l'indice.
Il tosasiepi accelera e le lame si muovono.
Il cursore di sblocco (1) può essere rilasciato.

Quando si preme la leva Ergo (3), la leva di comando (2) rimane sbloccata. In questo modo è possibile rilasciare la leva di comando e tenerla nuovamente premuta senza dover spostare nuovamente il cursore di sblocco in direzione della lama di taglio.

Se vengono rilasciate la leva di comando (2) e la leva Ergo (3), la leva di comando (2) viene bloccata. Il cursore di sblocco (1) deve essere nuovamente spostato in direzione della lama di taglio e tenuto in posizione per sbloccare la leva di comando (2).

8.2 Spegnere il tosasiepi

- ▶ Rilasciare la leva di comando e la leva ergonomica.
- ▶ Attendere che dopo ca. 1 secondo le lame non si muovano più.
- ▶ Se dopo ca. 1 secondo le lame continuano a girare: Togliere la batteria e rivolgersi ad un rivenditore STIHL.
Il tosasiepi è guasto.

9 Controllare tosasiepi e batteria

9.1 Controllare gli elementi di comando

Cursore di sblocco, leva Ergo e leva di comando

- ▶ Estrarre la batteria.
- ▶ Tentare di premere la leva di comando senza azionare il cursore di sblocco.
- ▶ Se non si riesce a premere la leva di comando: Non usare il tosasiepi e rivolgersi ad un rivenditore STIHL.
Il tagliacespugli è difettoso.
- ▶ Spingere il cursore di sblocco con il pollice in direzione della lama e tenerlo in posizione.
- ▶ Premere la leva Ergo e tenerla premuta.
- ▶ Premere la leva di comando.
Il cursore di sblocco può essere rilasciato.
- ▶ Rilasciare la leva di comando e la leva Ergo.
- ▶ Se il cursore di sblocco, la leva di comando o la leva ergonomica sono difficili da muovere oppure non scattano nella posizione iniziale: Non usare il tosasiepi e rivolgersi ad un rivenditore STIHL.
Il cursore di sblocco, la leva di comando o la leva ergonomica sono guasti.

Accendere il tosasiepi

- ▶ Inserire la batteria.
- ▶ Spostare il cursore di sblocco in direzione della lama e tenerlo in posizione.

- ▶ Premere a fondo e tenere premuta la leva di comando. Le lame si muovono.
- ▶ Se lampeggiano 3 LED rossi: Togliere la batteria e rivolgersi ad un rivenditore STIHL. Nel tosasiepi è presente un malfunzionamento.
- ▶ Rilasciare la leva di comando. Le lame dopo ca. 1 secondo non si muovono più.
- ▶ Se dopo ca. 1 secondo le lame continuano a girare: Togliere la batteria e rivolgersi ad un rivenditore STIHL. Il tosasiepi è guasto.

9.2 Controllare la batteria

- ▶ Premere il tasto sulla batteria. I LED si accendono o lampeggiano.
- ▶ Se i LED non si accendono o lampeggiano: Non usare la batteria e rivolgersi ad un rivenditore STIHL. Nella batteria vi è un malfunzionamento.

10 Lavorare con il tosasiepi

10.1 Tenere e guidare il tosasiepi

A seconda dell'applicazione, il tosasiepi può essere mantenuto e guidato diversamente.

Impugnatura circolare

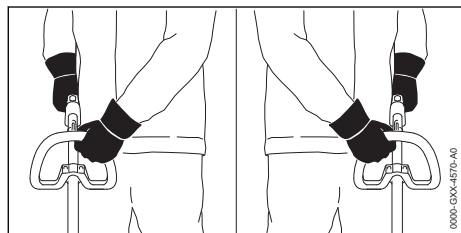

- ▶ Tenere il tosasiepi con una mano sull'impugnatura di comando di modo che il pollice stringa l'impugnatura di comando.
- ▶ Tenere il tosasiepi con l'altra mano sull'impugnatura circolare di modo che il pollice la stringa.

Guaina di presa

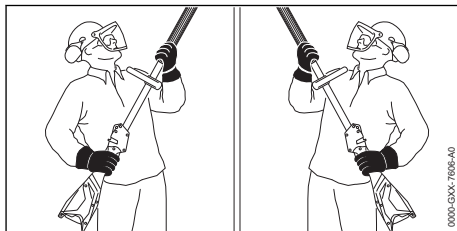

- ▶ Tenere il tosasiepi con una mano sull'impugnatura di comando di modo che il pollice stringa l'impugnatura di comando.
- ▶ Tenere il tosasiepi con l'altra mano sulla guaina di presa di modo che il pollice la stringa.

10.2 Regolare l'angolo della lama

L'angolo della lama può essere regolato, a seconda dell'uso e della statura dell'utente, in 2 diverse posizioni verso l'alto e 4 diverse posizioni verso il basso.

- ▶ Spegner il tosasiepi ed estrarre la batteria.

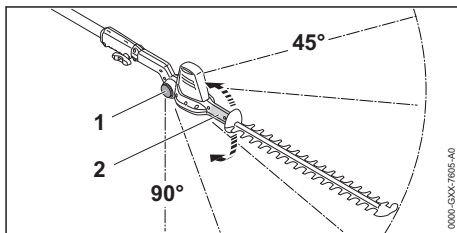

- ▶ Prendere con la mano e tenere fermo la leva girevole (2).
- ▶ Premere il pulsante di arresto (1) sui due lati e tenerlo premuto.
- ▶ Regolare l'angolo desiderato.
- ▶ Rilasciare il pulsante di arresto (1) su entrambi i lati.
- ▶ Muovere la leva girevole (2) fino a innestare la lama. L'angolo della lama è impostato.

10.3 Taglio

Tagliare vicino ai bordi

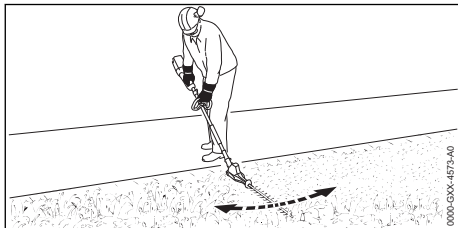

- ▶ Tenere le lame angolate.
- ▶ Spostare il tosasiepi uniformemente a destra ed a sinistra.
- ▶ Avanzare lentamente e in modo controllato.

Taglio verticale

- ▶ Rimuovere prima di tutto i tronchi e i rami spessi con uno sveltatoio o con una motosega.

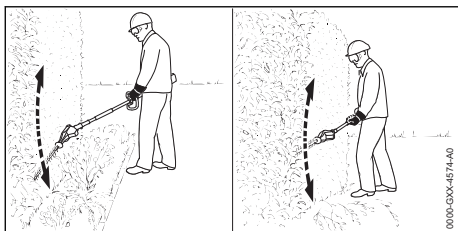

- ▶ Se occorre tagliare ad una certa distanza dalla siepe: Tenere le lame angolate.
- ▶ Guidare il tosasiepi, su un lato della siepe, con movimento ad arco dal basso verso l'altro.
- ▶ Avanzare lentamente e in modo controllato.
- ▶ Tagliare allo stesso modo l'altro lato della siepe.

Taglio orizzontale

- ▶ Rimuovere prima di tutto i tronchi e i rami spessi con uno sveltatoio o con una motosega.

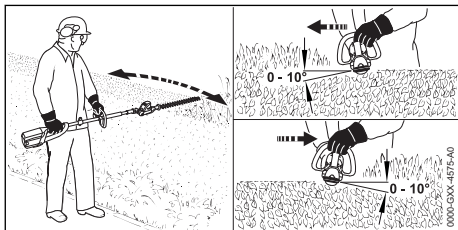

- ▶ Applicare la lama sulla parte superiore della siepe con un'angolazione compresa tra 0° e 10°.

- ▶ Guidare il tosasiepi in senso orizzontale e ad arco e tagliare la siepe.

Taglio dall'alto

- ▶ Rimuovere prima di tutto i tronchi e i rami spessi con uno sveltatoio o con una motosega.

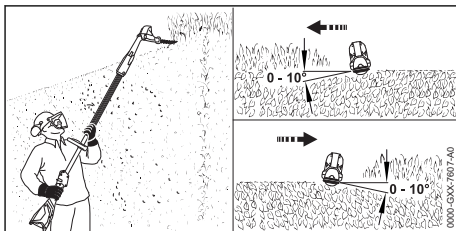

- ▶ Tenere le lame completamente angolate.
- ▶ Applicare la lama sulla parte superiore della siepe con un'angolazione compresa tra 0° e 10°.
- ▶ Guidare il tosasiepi in senso orizzontale e ad arco e tagliare la siepe.

Per un rendimento ottimale, rispettare gli intervalli di temperatura raccomandati, 18.7.

11 Dopo il lavoro

11.1 Dopo il lavoro

- ▶ Spegnerne il tosasiepi ed estrarre la batteria.
- ▶ Se il tosasiepi è bagnato, lasciarlo asciugare.
- ▶ Se la batteria è bagnata o umida, lasciarla asciugare, 18.7.
- ▶ Pulire il tosasiepi.
- ▶ Pulire le lame.
- ▶ Spingere il riparo sulla lama fino a coprirla completamente.
- ▶ Pulire la batteria.

12 Trasporto

12.1 Trasporto del tosasiepi

- ▶ Spegnerne il tosasiepi ed estrarre la batteria.
- ▶ Spingere la protezione di guida sul riparo lame fino a coprire l'intera lama.

Trasporto a mano del tosasiepi

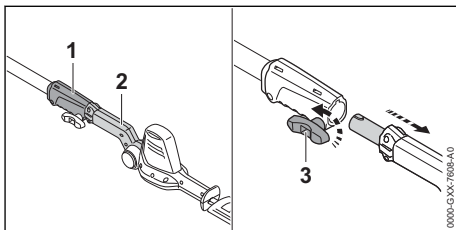

- ▶ Girare la vite a testa cilindrica con traversino (3) in senso antiorario.
- ▶ Estrarre la lama (2) dal manicotto frizione (1).
- ▶ Trasportare la lama con una mano in modo tale che sia rivolta indietro.

Trasporto del tosasiepi su un veicolo

- ▶ Fissare il tosasiepi in modo che non si ribalti e che non possa muoversi.

12.2 Trasporto della batteria

- ▶ Spegnerne il tosasiepi ed estrarre la batteria.
- ▶ Accertarsi che la batteria sia in condizioni di sicurezza.
- ▶ Sistemare la batteria nell'imballaggio in modo che non possa muoversi.
- ▶ Fissare l'imballaggio in modo da evitare che si muova.

La batteria è soggetta ai requisiti per il trasporto di sostanze pericolose. La batteria è classificata come UN 3480 (batterie agli ioni di litio) ed è stata testata secondo il Manuale ONU Prove e criteri, Parte III Sottosezione 38.3.

Le regole di trasporto sono riportate in www.stihl.com/safety-data-sheets.

13 Conservazione

13.1 Conservazione del tosasiepi

- ▶ Spegnerne il tosasiepi ed estrarre la batteria.
- ▶ Spingere il riparo per lama sulle lame fino a coprirle completamente.
- ▶ Conservare il tosasiepi in modo tale da soddisfare le seguenti condizioni:
 - Il tosasiepi non può ribaltarsi né muoversi.
 - Il tosasiepi è fuori dalla portata dei bambini.
 - Il tosasiepi è pulito e asciutto.

13.2 Conservazione della batteria

STIHL raccomanda di conservare la batteria con un livello di carica compreso tra il 40 % e il 60 % (2 LED con luce verde fissa).

- ▶ Conservare la batteria in modo tale da soddisfare le seguenti condizioni:
 - La batteria è fuori dalla portata dei bambini.
 - La batteria è pulita e asciutta.
 - La batteria è in un luogo chiuso.
 - La batteria è scollegata dal tosasiepi.
 - Se la batteria viene conservata nel caricabatterie, sfilare la spina di rete e conservare la batteria con un livello di carica compreso tra il 40% e il 60% (2 LED accesi con luce verde).

- La batteria non è conservata al di fuori dell'intervallo di temperatura consigliato,  18.6.

AVVISO

- Se non viene conservata come descritto in queste istruzioni d'uso, la batteria potrebbe subire una scarica profonda e danneggiarsi irreparabilmente.
 - ▶ Caricare una batteria scarica prima di riporla. STIHL raccomanda di conservare la batteria con un livello di carica compreso tra il 40% e il 60% (2 LED con luce verde fissa).
 - ▶ Conservare la batteria separata dal tosasiepi.

13.3 Trasportare il caricabatteria

- ▶ Staccare la spina di rete dalla presa.
- ▶ Estrarre la batteria.
- ▶ Avvolgere il cavo di collegamento e fissarlo al caricabatteria.
- ▶ Se il caricabatteria viene trasportato in un veicolo: Fissare il caricabatteria con le cinghie o una rete in modo tale da evitare che il caricabatteria si ribalti o che si muova.

13.4 Conservare il tosasiepi sul supporto a parete

Il tosasiepi può essere conservato sul supporto a parete.

Montare il supporto a parete

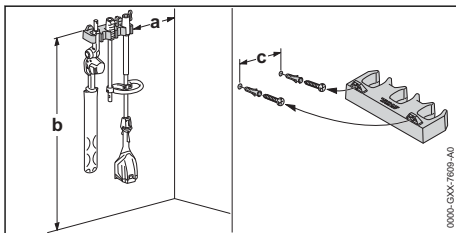

- ▶ Montare il supporto a parete in modo da soddisfare le seguenti condizioni:
 - si usi materiale di fissaggio adatto.
 - il supporto a parete sia orizzontale.
 Rispettare le seguenti misure:
 - a = almeno 20 cm
 - b = almeno 130 cm
 - c = 22,8 cm

Inserire il tosasiepi nel supporto a parete

- ▶ Spegnerne il tosasiepi ed estrarre la batteria.
- ▶ Spingere la protezione di guida sul riparo lame fino a coprire l'intera lama.

- ▶ Disassemblare il tosasiepi.
- ▶ Agganciare lo stelo con il manicotto frizione.
- ▶ Agganciare la lama con la leva girevole.

14 Pulizia

14.1 Pulire il tosasiepi

- ▶ Spegnerne il tosasiepi ed estrarre la batteria.
- ▶ Pulire il tosasiepi con un panno umido o un antiresina STIHL.
- ▶ Pulire le aperture di aerazione con un pennello.
- ▶ Rimuovere i corpi estranei dal vano della batteria e pulire il vano della batteria con un panno umido.
- ▶ Pulire i contatti elettrici nel vano della batteria con un pennello o una spazzola morbida.

14.2 Pulire le lame di taglio

- ▶ Spegnerne il tosasiepi ed estrarre la batteria.
- ▶ Spruzzare su entrambi i lati della lama l'antiresina STIHL.
- ▶ Introdurre la batteria.
- ▶ Accendere il tosasiepi per 5 secondi. Le lame si muovono. L'antiresina STIHL si distribuisce uniformemente.

14.3 Pulizia della batteria

- ▶ Pulire la batteria con un panno umido.

14.4 Pulizia del caricabatteria

- ▶ Staccare la spina di rete dalla presa.
- ▶ Pulire il caricabatterie con un panno umido.
- ▶ Pulire le aperture di aerazione con un pennello.
- ▶ Pulire i contatti elettrici del caricabatterie con un pennello o una spazzola morbida.

15 Manutenzione

15.1 Affilatura delle lame

STIHL raccomanda di fare affilare le lame da un rivenditore STIHL.





AVVERTENZA

- I denti della catena delle lame di taglio sono affilati. L'utente può tagliarsi.

- ▶ Indossare guanti di lavoro in materiale resistente.

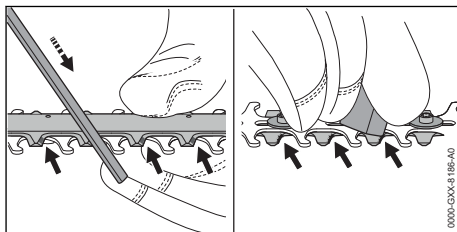
- ▶ Spegnerne il tosasiepi ed estrarre la batteria.



- ▶ Affilare ogni tagliente della lama superiore con una lima piatta STIHL eseguendo un movimento in avanti. Mantenere l'angolo di affilatura.  18.2.
- ▶ Voltare il tosasiepi.
- ▶ Sbavare ogni tagliente dal basso.
- ▶ Con un panno umido pulire la polvere che si forma durante l'affilatura.
- ▶ Spruzzare su entrambi i lati della lama l'antiresina STIHL.
- ▶ Accendere il tosasiepi per 5 secondi. Le lame si muovono. L'antiresina STIHL si distribuisce uniformemente.
- ▶ In caso di dubbi: Rivolgersi ad un rivenditore STIHL.

16 Riparazione

16.1 Riparare tosasiepi e batteria

L'utente non può effettuare autonomamente la riparazione del tosasiepi, della lama e della batteria.

- ▶ Se il tosasiepi o le lame sono danneggiati: Non usare il tosasiepi e rivolgersi ad un rivenditore STIHL.
- ▶ Se la batteria è difettosa o danneggiata: Sostituire la batteria.

16.2 Manutenzione e riparazione del caricabatterie

Il caricabatterie non necessita di manutenzione e non può essere riparato.

- ▶ Se il caricabatterie è difettoso o danneggiato: sostituire il caricabatterie.
- ▶ Se il cavo di collegamento è difettoso o danneggiato: non usare il caricabatterie e fare sostituire il cavo da un rivenditore STIHL.

17 Eliminazione dei guasti

17.1 Eliminazione dei guasti del tosasiepi o della batteria

Guasto	LED sulla batteria	Causa	Soluzione
Il tosasiepi non parte quando si accende.	1 LED lampeggia con luce verde.	Il livello di carica della batteria è troppo basso.	► Caricare la batteria come descritto sulle istruzioni per l'uso dei caricabatteria STIHL AL 101, 301, 501.
	1 LED si illumina in rosso.	La batteria è troppo calda o troppo fredda.	► Estrarre la batteria. ► Lasciare raffreddare o riscaldare la batteria.
	3 LED lampeggiano in rosso.	Nel tosasiepi è presente un malfunzionamento.	► Estrarre la batteria. ► Pulire i contatti elettrici nel vano batteria. ► Inserire la batteria. ► Accendere il tosasiepi. ► Se continuano a lampeggiare 3 LED rossi, non usare il tosasiepi e rivolgersi ad un rivenditore STIHL.
		Le lame non si muovono agevolmente.	► Spruzzare su entrambi i lati della lama l'antiresina STIHL. ► Se continuano a lampeggiare 3 LED rossi, non usare il tosasiepi e rivolgersi ad un rivenditore STIHL.
	3 LED accesi con luce rossa.	Il tosasiepi è troppo caldo.	► Estrarre la batteria. ► Lasciare raffreddare il tosasiepi.
	4 LED lampeggiano in rosso.	È presente un guasto nella batteria.	► Estrarre e inserire di nuovo la batteria. ► Accendere il tosasiepi. ► Se 4 LED continuano a lampeggiare con luce rossa, non usare la batteria e rivolgersi a un rivenditore STIHL.
	-	Il collegamento elettrico tra tosasiepi e batteria è interrotto.	► Estrarre la batteria. ► Pulire i contatti elettrici nel vano batteria. ► Inserire la batteria.
-	Il tosasiepi o la batteria sono umidi.	► Lasciare asciugare il tosasiepi o la batteria, ► 18.7.	
Il tosasiepi si spegne durante il funzionamento.	3 LED accesi con luce rossa.	Il tosasiepi è troppo caldo.	► Estrarre la batteria. ► Lasciare raffreddare il tosasiepi.
	-	È presente un guasto elettrico.	► Estrarre e inserire di nuovo la batteria. ► Accendere il tosasiepi.
La potenza di taglio del tosasiepi diminuisce.	-	Le lame hanno perso il filo.	► Affilare le lame.
Il tempo di esercizio del tosasiepi è troppo breve.	-	La batteria non è completamente carica.	► Caricare la batteria completamente, come descritto nelle istruzioni per l'uso dei caricabatteria STIHL AL 101, 301, 501.
	-	La durata della batteria è stata superata.	► Sostituire la batteria.

17.2 Eliminazione dei guasti del caricabatterie

Anomalia	LED sul caricabatteria	Causa	Rimedio
La batteria non si carica.	Il LED lampeggia con luce rossa.	Il collegamento elettrico tra caricabatterie e batteria è interrotto.	► Estrarre la batteria. ► Pulire i contatti elettrici sul caricabatteria. ► Inserire la batteria.

Anomalia	LED sul carica-batteria	Causa	Remedio
		Guasto al caricabatterie.	► Non usare il caricabatterie e rivolgersi a un rivenditore STIHL.

18 Dati tecnici

18.1 Tosasiepi STIHL HLA 56

- Batterie consentite:
 - STIHL AK
- Peso senza batteria: 3,8 kg

La durata della batteria è indicata all'indirizzo www.stihl.com/battery-life.

18.2 Lame

- Distanza fra i denti: 30 mm
- Lunghezza di taglio: 450 mm
- Angolo di affilatura: 35°

18.3 Batteria STIHL AK

- Tecnologia della batteria: ioni di litio
- Tensione: 36 V
- Tensione massima: 40 V
- Capacità in Ah: v. targhetta dati tecnici
- Contenuto energetico in Wh: v. targhetta dati tecnici
- Peso in kg: v. targhetta dati tecnici

18.4 Caricabatterie STIHL AL 101

- Tensione nominale: v. targhetta dati tecnici
- Frequenza: v. targhetta dati tecnici
- Potenza nominale: v. targhetta dati tecnici
- Corrente di carica: v. targhetta dati tecnici

I tempi di carica sono indicati in www.stihl.com/charging-times.

18.5 Cavi di prolunga

Se si usa un cavo di prolunga, i fili dello stesso devono avere almeno le seguenti sezioni, in funzione della lunghezza del cavo:

Se la tensione nominale sulla targhetta dati tecnici è compresa tra 220 V e 240 V:

- Lunghezza del cavo fino a 20 m: AWG 15 / 1,5 mm²
- Lunghezza del cavo da 20 m fino a 50 m: AWG 13 / 2,5 mm²

Se la tensione nominale sulla targhetta dati tecnici è compresa tra 100 V e 127 V:

- Lunghezza del cavo fino a 10 m: AWG 14 / 2,0 mm²
- Lunghezza del cavo da 10 m fino a 30 m: AWG 12 / 3,5 mm²

18.6 Limiti di temperatura



AVVERTENZA

- La batteria non è protetta da tutte le condizioni ambientali. Se la batteria viene esposta a determinate condizioni ambientali, può incendiarsi o esplodere. Le persone potrebbero rimanere gravemente ferite e potrebbero verificarsi danni materiali.
 - Non caricare la batteria a temperature inferiori a -20 °C o superiori a +50 °C.
 - Non utilizzare il tosasiepi o la batteria a temperature inferiori a -20 °C o superiori a +50 °C.
 - Non conservare il tosasiepi o la batteria a temperature inferiori a -20 °C o superiori a +70 °C.

18.7 Intervalli di temperatura consigliati

Per una prestazione ottimale del tosasiepi e della batteria, rispettare i seguenti intervalli di temperatura:

- Carica: da 5 °C a 40 °C
- Impiego: da -10 °C a +40 °C
- Conservazione: da -20 °C a +50 °C

Se la batteria viene caricata, usata o conservata al di fuori degli intervalli di temperatura consigliati, le prestazioni possono essere ridotte.

Se la batteria è bagnata o umida, farla asciugare per almeno 48 ore a una temperatura superiore a 15 °C e inferiore a 50 °C, e a un'umidità inferiore al 70%. Un'umidità più alta può allungare il tempo di asciugatura.

18.8 Valori acustici e valori vibratori

STIHL raccomanda di indossare delle cuffie.

- Livello di pressione acustica L_{pA} misurato secondo EN 62841-4-2: 80 dB(A), fattore d'incertezza K_{pA} : 2 dB(A)
- Livello di potenza sonora L_{WA} misurato secondo EN 62841-4-2: 88 dB(A), fattore d'incertezza K_{WA} : 2 dB(A)
- Livello di potenza sonora garantito L_{WAd} misurato secondo 2000/14/CE: 90 dB(A).
- Valore vibratorio a_{hv} misurato secondo EN 62841-4-2, fattore d'incertezza K_a : 2,0 m/s²
 - Impugnatura di comando: 1,5 m/s²

- Impugnatura circolare: 1,5 m/s²
- Guaina di presa: 1,5 m/s²
- Valore vibratorio p_F calcolato secondo EN ISO 5349-3:
 - Impugnatura di comando: 46 m/s², fattore d'incertezza K_p: 9 m/s²
 - Impugnatura circolare: 36 m/s², fattore d'incertezza K_p: 9 m/s²
- Valore vibratorio p_F calcolato secondo EN ISO 5349-3:
 - Impugnatura di comando: 44 m/s², fattore d'incertezza K_p: 9 m/s²
 - Guaina di presa: 50 m/s², fattore d'incertezza K_p: 9 m/s²

I valori acustici e vibratorii indicati sono stati misurati in base a una procedura di controllo standardizzata e possono essere utilizzati per effettuare un confronto tra le attrezzature elettriche. I valori acustici e vibratorii reali possono discostarsi da quelli indicati, a seconda del tipo d'impiego e degli accessori utilizzati. I valori acustici e vibratorii indicati possono essere usati per una prima valutazione del carico acustico e vibratorio. Il carico acustico e vibratorio effettivo deve essere valutato. Contestualmente si possono considerare anche i tempi in cui l'apparecchio è spento e quelli in cui, pur essendo acceso, non funziona sotto carico.

Per informazioni sull'osservanza della Direttiva 2002/44/CE Vibrazioni, in merito alle responsabilità per il datore di lavoro, consultare www.stihl.com/vib.

18.9 REACH

REACH indica una direttiva CE per la registrazione, la classificazione e l'omologazione dei prodotti chimici.

Per informazioni sull'adempimento della direttiva REACH ved. www.stihl.com/reach.

19 Ricambi e accessori

19.1 Ricambi e accessori

STIHL  Questi simboli contrassegnano i ricambi originali STIHL e gli accessori originali STIHL.

STIHL raccomanda l'uso di ricambi originali STIHL e accessori originali STIHL.

I ricambi e gli accessori di altri fabbricanti non possono essere controllati da STIHL in merito ad affidabilità, sicurezza e idoneità nonostante le attuali osservazioni del mercato, pertanto STIHL

non può garantire nulla in merito all'uso di tali prodotti.

I ricambi originali STIHL e gli accessori originali STIHL sono disponibili presso i rivenditori STIHL.

20 Smaltimento

20.1 Smaltimento di tosasiepi, batteria e caricabatterie

Le informazioni sullo smaltimento sono disponibili presso l'amministrazione locale o un rivenditore STIHL.

Uno smaltimento scorretto può nuocere alla salute e all'ambiente.

- ▶ Smaltire i prodotti STIHL, incluso l'imballaggio, nel rispetto delle norme locali in materia presso un centro di raccolta idoneo per il riciclaggio.
- ▶ Non smaltire con i rifiuti domestici.

21 Conformità UE

La dichiarazione di conformità UE è disponibile all'indirizzo stihl.link/compliance.

Un modulo per la segnalazione di vulnerabilità di sicurezza e ulteriori informazioni sono disponibili all'indirizzo vdp.stihl.com.

22 Indirizzi

Amministrazione generale STIHL

ANDREAS STIHL AG & Co. KG
Postfach 1771
D-71307 Waiblingen

Distributori STIHL

GERMANIA

STIHL Vertriebszentrale AG & Co. KG
Robert-Bosch-Straße 13
64807 Dieburg
Telefon: +49 6071 3055358

AUSTRIA

STIHL Ges.m.b.H.
Fachmarktstraße 7
2334 Vösendorf
Telefon: +43 1 86596370

SVIZZERA

STIHL Vertriebs AG
Isenrietstraße 4
8617 Mönchaltorf
Telefon: +41 44 9493030

23 Avvertenze di sicurezza generali per attrezzi elettrici

23.1 Introduzione



- **Leggere tutte le avvertenze di sicurezza, istruzioni, illustrazioni e dati tecnici di cui è corredato il presente attrezzo elettrico.** In caso di mancata osservanza delle seguenti istruzioni sussiste il rischio di folgorazione, incendio e/o gravi lesioni. **Conservare tutte le avvertenze di sicurezza e le istruzioni per la successiva consultazione.**

Il termine "Attrezzo elettrico" usato nelle avvertenze di sicurezza si riferisce agli attrezzi elettrici collegati alla rete (con cavo di rete) e agli attrezzi elettrici alimentati a batteria (senza cavo di rete).

23.2 Sicurezza sul posto di lavoro

- a) **Mantenere la zona di lavoro pulita e sufficientemente illuminata.** Il disordine, oppure zone del posto di lavoro non illuminate, possono causare infortuni.
- b) **Non lavorare con l'attrezzo elettrico in ambienti esposti al pericolo di esplosione dove si trovano liquidi infiammabili, gas o polveri.** Gli attrezzi elettrici generano scintille, che possono incendiare la polvere o i vapori.
- c) **Durante l'uso dell'attrezzo elettrico tenere lontani bambini e altre persone.** In caso di distrazione, si può perdere il controllo dell'attrezzo elettrico.

23.3 Sicurezza elettrica

- a) **Tenere gli attrezzi elettrici al riparo da pioggia o umidità.** L'infiltrazione d'acqua nell'attrezzo elettrico aumenta il pericolo di scossa elettrica.

23.4 Sicurezza delle persone

- a) **È richiesta la massima prudenza, prestare attenzione a ciò che si sta facendo e usare l'attrezzo elettrico con criterio. Non usare l'attrezzo elettrico se si è stanchi o sotto l'effetto di droghe, alcol o farmaci.** Un attimo di distrazione durante l'uso dell'attrezzo elettrico può causare lesioni gravi.
- b) **Indossare i dispositivi di protezione individuale e sempre gli occhiali di protezione.** Indossare i dispositivi di protezione indivi-

duale, come la mascherina antipolvere, le scarpe antinfortunistiche antiscivolo, il casco di protezione o i tappi auricolari, secondo il tipo e l'impiego dell'attrezzo elettrico, riduce il rischio di lesioni.

- c) **Evitare la messa in funzione accidentale. Sincerarsi che l'attrezzo elettrico sia spento prima di collegarlo all'alimentazione elettrica e/o di collegare la batteria, prenderla o indossarla.** Tenere un dito sull'interruttore mentre si trasporta l'attrezzo elettrico, oppure collegarlo alla corrente con l'interruttore inserito, può causare infortuni.
- d) **Prima di inserire l'attrezzo elettrico, allontanare gli utensili di regolazione o le chiavi per viti.** Un utensile o una chiave che si trovi in una parte rotante dell'attrezzo elettrico può causare lesioni.
- e) **Evitare una posizione anomala del corpo. Avere cura di tenere una posizione sicura e mantenere sempre l'equilibrio.** In questo modo si può controllare meglio l'attrezzo elettrico in situazioni impreviste.
- f) **Indossare un abbigliamento adatto. Non indossare abiti larghi o gioielli. Tenere capelli e abbigliamento lontano dalle parti in movimento.** Abiti sciolti, gioielli o capelli lunghi possono essere afferrati da parti in movimento.
- g) **Se è previsto il montaggio di dispositivi di aspirazione e raccolta polvere, occorre allacciarli e usarli correttamente.** L'impiego dell'aspirazione può ridurre il pericolo causato dalla polvere.
- h) **Evitare di sentirsi troppo sicuri e non bypassare le norme di sicurezza previste per gli attrezzi elettrici, anche se si ha molta dimestichezza con l'uso di un attrezzo elettrico.** Agire con una ridotta soglia di attenzione anche solo per una frazione di secondo può comportare gravi conseguenze.

23.5 Impiego e maneggio dell'attrezzo elettrico

- a) **Non sovraccaricare l'attrezzo elettrico. Usare l'attrezzo elettrico adatto al lavoro da svolgere.** Si lavora meglio e con maggiore sicurezza se si usa l'attrezzo elettrico adatto entro l'intervallo di potenza previsto.
- b) **Non usare un attrezzo elettrico il cui interruttore è difettoso.** L'attrezzo elettrico che non è più possibile inserire o disinserire è pericoloso e deve essere riparato.

- c) **Scollegare la spina dalla presa e/o rimuovere una batteria amovibile prima di eseguire le impostazioni dell'attrezzo, cambiare parti degli accessori o posare l'attrezzo elettrico.** Questa misura precauzionale evita l'avviamento accidentale dell'attrezzo elettrico.
- d) **Conservare fuori della portata dei bambini gli attrezzi elettrici che non si usano. Non lasciare usare l'attrezzo elettrico da persone che non lo conoscono o che non hanno letto queste istruzioni.** Gli attrezzi elettrici sono pericolosi se usati da persone inesperte.
- e) **Prendersi cura degli attrezzi elettrici e degli accessori con attenzione: controllare se le parti in movimento funzionano liberamente e non s'inceppano, se vi sono parti rotte o talmente danneggiate da compromettere il funzionamento dell'attrezzo elettrico stesso. Fare riparare le parti danneggiate prima di usare l'attrezzo elettrico.** Molti infortuni hanno origine dalla cattiva manutenzione degli attrezzi elettrici.
- f) **Mantenere affilati e puliti gli attrezzi di taglio.** Gli attrezzi di taglio curati a regola d'arte, con taglienti affilati, si bloccano meno e sono più facili da manovrare.
- g) **Usare l'attrezzo elettrico, gli accessori, gli attrezzi di lavoro ecc. seguendo le presenti istruzioni. Tenere conto delle condizioni operative e dell'attività da eseguire.** L'impiego di attrezzi elettrici per usi diversi da quelli previsti può creare situazioni di pericolo.
- h) **Mantenere le impugnature e le zone di presa asciutte, pulite e prive di olio e grasso.** Se scivolose, le impugnature e le zone di presa impediscono un utilizzo e un controllo sicuro dell'attrezzo elettrico.

23.6 Impiego e trattamento dell'attrezzo a batteria

- a) **Caricare le batterie solo con caricabatteria consigliati dal costruttore.** Un caricabatteria adatto a un determinato tipo di batteria, se usato con batterie diverse rischia di incendiarsi.
- b) **Impiegare negli attrezzi elettrici solo le batterie per essi previste.** L'impiego di batterie diverse può causare lesioni e il pericolo d'incendio.
- c) **Tenere la batteria che non viene usata lontana da fermagli metallici, monete, chiavi, chiodi, viti o altri piccoli oggetti metallici che possono creare un ponte fra i contatti.** Un

corto circuito fra i contatti della batteria può dare origine a ustioni o a incendi.

- d) **Se usata impropriamente, la batteria può perdere liquido. Evitare il contatto con esso. In caso di contatto accidentale, sciacquare con acqua. Se il liquido entra negli occhi, ricorrere inoltre all'aiuto medico.** Il liquido della batteria in perdita può causare arrossamento della pelle o ustioni.
- e) **Non usare batterie danneggiate o alterate.** Le batterie danneggiate o alterate possono avere reazioni imprevedibili, provocando incendio, esplosione o rischio di lesioni.
- f) **Non esporre batterie a fuoco o alte temperatura.** Il fuoco o le alte temperature oltre 130 °C (265 °F) possono provocare un'esplosione.
- g) **Seguire tutte le istruzioni per la carica e non caricare mai la batteria o l'attrezzo a batteria al di fuori dell'intervallo di temperatura nelle istruzioni per l'uso.** Una carica errata o al di fuori dell'intervallo di temperatura ammessa può distruggere la batteria e aumentare il rischio d'incendio.

23.7 Assistenza

- a) **Fare riparare l'attrezzo elettrico solo da tecnici specializzati e solo con ricambi originali.** Con questo si garantisce che la sicurezza dell'attrezzo elettrico si mantenga inalterata.
- b) **Non effettuare mai la manutenzione su una batteria danneggiata.** Tutta la manutenzione della batteria dovrà essere effettuata soltanto dal costruttore o da centri di assistenza alla clientela autorizzati.

23.8 Avvertenze di sicurezza per tagliasiepi

Avvertenze generali di sicurezza per tagliasiepi

- a) **Non usare la tagliasiepi in caso di maltempo, specialmente durante i temporali.** Così si riduce il rischio di essere colpiti da un fulmine.
- b) **Tenere tutti i cavi elettrici lontano dalla zona di taglio.** I cavi possono essere nascosti in siepi o cespugli ed essere tagliati accidentalmente con la lama.
- c) **Indossare le cuffie.** Dispositivi di protezione individuale adeguati riducono il rischio di perdere l'udito.⁴
- d) **Tenere la tagliasiepi solo con le zone di presa isolate poiché la lama di taglio può toc-**

care linee elettriche nascoste. Il contatto della lama con un cavo sotto tensione può mettere sotto tensione anche le parti metalliche dell'apparecchiatura e causare scosse elettriche.

- e) **Tenere tutte le parti del corpo lontane dalla lama. Non cercare di rimuovere la vegetazione tagliata con le lame in movimento, o di tenere fermo il materiale da tagliare.** Dopo lo spegnimento dell'interruttore, le lame continuano a muoversi. Un attimo di disattenzione nell'uso della tagliasiepi può causare gravi lesioni.
- f) **Assicurarsi che tutti gli interruttori siano spenti e che la batteria sia stata rimossa o scollegata prima di rimuovere il materiale tagliato inceppato o di effettuare la manutenzione della macchina.** Se la tagliasiepi si mette in funzione accidentalmente durante la rimozione del materiale incastrato, possono verificarsi gravi lesioni.
- g) **Trasportare la tagliasiepi per l'impugnatura con la lama ferma e fare attenzione a non premere alcun interruttore.** Il trasporto corretto della tagliasiepi riduce il rischio di un azionamento accidentale e di lesioni dovute alla lama.
- h) **Per il trasporto o quando la tagliasiepi è riposta, mettere sempre la copertura sulla lama.** Un utilizzo prudente della tagliasiepi riduce il rischio di lesioni dovute alla lama.

23.9 Avvertenze di sicurezza aggiuntive per tagliasiepi con portata maggiorata

- a) **Per i lavori sopra testa con la tagliasiepi con portata maggiorata, indossare sempre il casco di protezione.** La caduta di pezzi rotti può provocare gravi lesioni.
- b) **Utilizzare la tagliasiepi con portata maggiorata sempre con entrambe le mani.** Tenere la tagliasiepi con portata maggiorata con entrambe le mani, in modo da evitare di perdere il controllo.
- c) **Ridurre il rischio di morte per scossa elettrica evitando di utilizzare la tagliasiepi con portata maggiorata in prossimità di cavi elettrici.** Il contatto con cavi elettrici o l'uso nelle vicinanze di cavi elettrici può provocare gravi lesioni o scosse mortali.

⁴Livello di pressione acustica > 85 dB(A)

Inhoudsopgave

1	Informatie met betrekking tot deze handleiding.....	91
2	Overzicht.....	92
3	Veiligheidsinstructies.....	93
4	Heggensnoeier klaar maken voor gebruik.....	101
5	Accu laden en leeds.....	101
6	Heggensnoeier monteren.....	102
7	Accu aanbrengen en wegnemen.....	102
8	Heggensnoeier inschakelen en uitschakelen.....	103
9	Heggensnoeier en accu controleren.....	103
10	Met de heggensnoeier werken.....	104
11	Na de werkzaamheden.....	105
12	Vervoeren.....	105
13	Opslaan.....	106
14	Reinigen.....	107
15	Onderhoud.....	107
16	Repareren.....	107
17	Storingen opheffen.....	108
18	Technische gegevens.....	109
19	Onderdelen en toebehoren.....	110
20	Milieuverantwoord afvoeren.....	110
21	EU-conformiteit.....	111
22	Adressen.....	111
23	Algemene veiligheidswaarschuwingen voor elektrische gereedschappen.....	111

BELANGRIJK! VÓÓR GEBRUIK DOORLEZEN, BEGRIJPEN EN BEWAREN.

1 Informatie met betrekking tot deze handleiding

1.1 Geldende documenten

De lokale veiligheidsvoorschriften zijn van kracht.

- ▶ Lees naast deze handleiding de volgende documenten, zorg dat u alles begrijpt en bewaar ze:
 - Veiligheidsinstructies accu STIHL AK
 - Veiligheidsinformatie voor STIHL accu's en producten met een ingebouwde accu: www.stihl.com/safety-data-sheets

1.2 Aanduiding van de waarschuwingen in de tekst



- De aanwijzing duidt op gevaren die leiden tot ernstig letsel of zelfs tot de dood.

⁴Livello di pressione acustica > 85 dB(A)

- ▶ De genoemde maatregelen kunnen ernstig letsel of de dood voorkomen.

**WAARSCHUWING**

- De aanwijzing duidt op gevaren die **kunnen** leiden tot ernstig letsel of zelfs tot de dood.
 - ▶ De genoemde maatregelen kunnen ernstig letsel of de dood voorkomen.

LET OP

- De aanwijzing duidt op gevaren die kunnen leiden tot materiële schade.
 - ▶ De genoemde maatregelen kunnen materiële schade voorkomen.

1.3 Symbolen in de tekst

Dit symbool verwijst naar een hoofdstuk in deze handleiding.

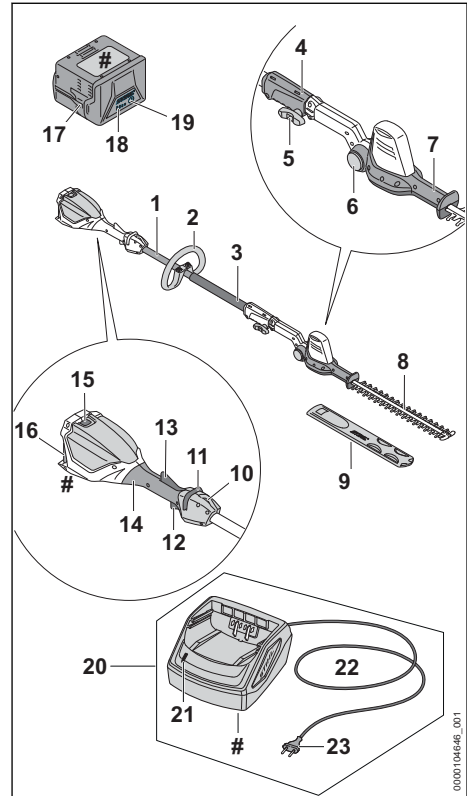
2 Overzicht**2.1 Heggensnoeier, accu en accu-lader****1 Steel**

De steel verbindt alle componenten.

2 Beugelhandgreep

De beugelhandgreep dient voor het vasthouden en hanteren van de heggensnoeier.

3 Handvatrubber

Het handvatrubber dient voor het vasthouden en hanteren van de heggensnoeier.

4 Koppelingsmof

De koppelingsmof verbindt de steel met de messen.

5 Knevelbout

De knevelbout klemt de messen vast op de steel.

6 Arrêteerknop

De arrêteerknop blokkeert het zwenken van de messen.

7 Zwenkgreep

De zwenkgreep dient voor het instellen van de hoek van de messen.

8 Messen

De messen knippen het snoeimateriaal.

9 Mesbescherming

De mesbescherming beschermt tegen het contact met de messen.

10 Draagoog

Het draagoog is bedoeld voor het vasthaken van het draagsysteem.

11 Deblokkeringsschuif

De deblokkeringsschuif ontgrendelt de schakelhendel.

12 Schakelhendel

De schakelhendel schakelt de heggensnoeier in en uit.

13 Ergo-hendel

De ergo-hendel houdt de deblokkeringsschuif op zijn plek wanneer de schakelhendel wordt losgelaten.

14 Bedieningshandgreep

De bedieningshandgreep dient voor het bedienen, vasthouden en hanteren van de heggensnoeier.

15 Blokkeerhendel

De blokkeerhendel borgt de accu in de accuschacht.

16 Accuschacht

De accu wordt ondergebracht in de accuschacht.

17 Accu

De accu voorziet de heggensnoeier van energie.

18 Leds

De leds geven de laadtoestand van de accu en storingen aan.

19 Druktoets

De druktoets activeert de leds op de accu.

20 Acculader

De acculader laadt de accu.

21 Led

De led geeft de status van de acculader weer.

22 Aansluitkabel

De aansluitkabel verbindt de acculader met de netstekker.

23 Netstekker

De netstekker verbindt de aansluitkabel met een contactdoos.

Typeplaatje met machinenummer**2.2 Pictogrammen**

De symbolen kunnen op de heggensnoeier, de accu en de acculader zijn aangebracht en betekenen het volgende:

 Dit pictogram geeft aan in welke richting de deblokkeringsschuif moet worden verschoven.

 Dit pictogram geeft aan dat het mes moet worden gemonteerd.

 1 led brandt rood. De accu is te warm of te koud.



 4 leds knipperen rood. In de accu bevindt zich een storing.



De led brandt groen en de leds op de accu branden of knipperen groen. De accu wordt geladen.



De led knippert rood. Tussen de accu en de acculader is geen elektrisch contact of er is sprake van een storing in de accu of acculader.



Gegarandeerd geluidsvermogeniveau volgens de richtlijn 2000/14/EG in dB(A), om de geluidsemisseries van producten vergelijkbaar te maken.



De aanduiding naast het pictogram geeft de energie-inhoud van de accu aan volgens de specificatie van de fabrikant van de accucellen. De tijdens het gebruik beschikbare energie-inhoud is lager.



Het elektrische apparaat in een gesloten en droge ruimte gebruiken.



Het product niet afvoeren met het huisvuil.

3 Veiligheidsinstructies**3.1 Waarschuwingssymbolen**

De waarschuwingssymbolen op de heggensnoeier, de accu en acculader hebben de volgende betekenissen:



De veiligheidsinstructies en bijbehorende maatregelen in acht nemen.



De gebruiksaanwijzing lezen, begrijpen en bewaren.



Veiligheidsbril en veiligheidshelm dragen.



Veiligheidslaarzen dragen.



Werkhandschoenen dragen.



Bewegende messen niet aanraken.

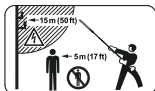

De veiligheidsafstand aanhouden.



Heggen snoeier en acculader beschermen tegen regen en vocht.



Neem de accu tijdens werkonderbrekingen, vervoer, opslag, onderhouds- of reparatiewerkzaamheden uit het apparaat.



De accu tegen hitte en vuur beschermen.



De accu tegen regen en vocht beschermen en niet onderdompelen in vloeistoffen.

3.2 Gebruik conform de voorschriften

De heggen snoeier STIHL HLA 56 dient voor het snoeien van bodembedekkers, hoge heggen, hoge struiken, hoge bosschages en hoog struikgewas.

De heggen snoeier mag niet worden gebruikt bij regen.

De heggen snoeier wordt van energie voorzien door een accu STIHL AK.

De acculader STIHL AL 101 laadt de accu STIHL AK op.

▲ WAARSCHUWING

- Accu's en acculaders die niet door STIHL zijn goedgekeurd voor de heggen snoeier, kunnen brand of explosies veroorzaken. Personen kunnen ernstig of dodelijk letsel oplopen en er kan materiële schade ontstaan.
 - ▶ Gebruik de heggen snoeier met een STIHL AK-accu.

- ▶ De STIHL AK-accu laden met behulp van een acculader STIHL AL 101, AL 301 of AL 501.
- Als de heggen snoeier, de accu en de acculader niet volgens voorschrift wordt gebruikt, kan dit leiden tot ernstig persoonlijk letsel of zelfs de dood en er kan materiële schade ontstaan.
 - ▶ Gebruik de heggen snoeier, accu en acculader zoals in deze handleiding staat beschreven.

3.3 Vereisten aan de gebruiker

▲ WAARSCHUWING

- Gebruikers die niet zijn geïnstrueerd kunnen de gevaren van de heggen snoeier, accu en acculader niet herkennen of niet inschatten. De gebruiker of andere personen kunnen ernstig of dodelijk letsel oplopen.
 - ▶ De handleiding moet worden gelezen, begrepen en bewaard.
- ▶ Als de heggen snoeier, accu of acculader aan een andere persoon wordt overhandigd: geef de handleiding erbij.
- ▶ Zorg ervoor dat de gebruiker aan de volgende vereisten voldoet:
 - De gebruiker is uitgerust.
 - De gebruiker is lichamelijk, sensorisch en geestelijk in staat de heggen snoeier, de accu en de acculader te bedienen en hiermee te werken. Als de gebruiker met lichamelijke, zintuiglijke of verstandelijke beperkingen daartoe in staat is, mag de gebruiker alleen onder toezicht of na instructie door een verantwoordelijke persoon ermee werken.
 - De gebruiker kan de gevaren van de heggen snoeier, accu en acculader herkennen en inschatten.
 - De gebruiker is meerderjarig of de gebruiker wordt conform nationale regelgeving onder toezicht voor een beroep opgeleid.
 - De gebruiker is geïnstrueerd door een STIHL dealer of een hiertoe bevoegd persoon, voordat deze voor de eerste keer met de heggen snoeier gaat werken en de acculader in gebruik neemt.
 - De gebruiker is niet onder invloed van alcohol, medicijnen of drugs.
- ▶ Als er onduidelijkheid bestaat: contact opnemen met een STIHL dealer.

3.4 Kleding en uitrusting

▲ WAARSCHUWING

- Tijdens de werkzaamheden kunnen lange haren in de heggensnoeier worden getrokken. De gebruiker kan hierdoor ernstig letsel oplopen.
 - ▶ Bind lang haar samen en zet het zo vast dat het boven de schouders hangt.
- Tijdens de werkzaamheden kunnen voorwerpen met een hoge snelheid naar boven worden geslingerd. De gebruiker kan letsel oplopen.



- ▶ Draag een nauwsluitende veiligheidsbril. Geschikte veiligheidsbrillen zijn getest volgens de norm EN 166, EN ISO 16321 of volgens de nationale voorschriften. Ze zijn met de betreffende markering verkrijgbaar in de handel.

- ▶ Een strak bovendeel met lange mouwen en een lange broek dragen.

- Vallende voorwerpen kunnen leiden tot letsel aan het hoofd.



- ▶ Draag een veiligheidshelm.

- Tijdens het werken kan er stof opstuiwen. Ingeademd stof kan de gezondheid schaden en allergische reacties veroorzaken.
 - ▶ Als er stof opstuift: draag een stofmasker.
- Ongeschikte kleding kan blijven haken in hout, struikgewas en in de heggensnoeier. Gebruikers zonder geschikte kleding kunnen ernstig letsel oplopen.
 - ▶ Draag nauwsluitende kleding.
 - ▶ Doe sjaals en sieraden af.
- Als de gebruiker ongeschikte schoenen draagt, kan hij uitglijden. De gebruiker kan letsel oplopen.



- ▶ Draag stevige, dichte schoenen met stoeve zool.

- Tijdens de reinigings- of onderhoudswerkzaamheden kan de gebruiker in contact komen met de messen. De gebruiker kan letsel oplopen.



- ▶ Draag werkhandschoenen van slijt- vast materiaal.

3.5 Werkgebied en -omgeving

3.5.1 heggensnoeier

▲ WAARSCHUWING

- Onbevoegde personen, kinderen en dieren kunnen de gevaren van de heggensnoeier en de opgeworpen voorwerpen niet herkennen en de gevaren hiervan niet inschatten. Onbevoegde personen, kinderen en dieren kunnen ernstig letsel oplopen en er kan materiële schade ontstaan.

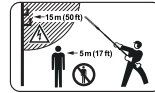

- ▶ Buitenstaanders, kinderen en dieren buiten een afstand van een cirkel van 5 m om het werkgebied houden.

- ▶ Een afstand van 5 m ten opzichte van voorwerpen/obstakels aanhouden.
- ▶ Heggensnoeier niet zonder toezicht laten.
- ▶ Zorg ervoor dat kinderen niet met de heggensnoeier kunnen spelen.
- De heggensnoeier is niet waterdicht. Als er in de regen of in een vochtige omgeving wordt gewerkt, kan dit leiden tot een elektrische stroomstoot. De gebruiker kan letsel oplopen en de heggensnoeier kan worden beschadigd.



- ▶ Niet in de regen en niet in een vochtige omgeving werken.

- Elektrische componenten van de heggensnoeier kunnen vonken veroorzaken. Vonken kunnen in licht ontvlambare of een explosieve omgeving brand en explosies veroorzaken. Personen kunnen zwaar letsel oplopen of worden gedood en er kan materiële schade ontstaan.
 - ▶ Niet werken in een licht ontvlambare en niet in een explosieve omgeving.

3.5.2 Accu

▲ WAARSCHUWING

- Buitenstaanders, kinderen en dieren kunnen de gevaren van de accu niet herkennen en de gevaren hiervan niet inschatten. Buitenstaanders, kinderen en dieren kunnen ernstig letsel oplopen.
 - ▶ Buitenstaanders, kinderen en huisdieren op afstand houden.
 - ▶ Laat de accu niet zonder toezicht achter.
 - ▶ Zorg ervoor dat kinderen niet met de accu kunnen spelen.
- De accu is niet beschermd tegen alle invloeden van buitenaf. Als de accu blootstaat aan bepaalde invloeden van buitenaf kan de accu

in brand vliegen, exploderen of onherstelbaar beschadigd raken. Personen kunnen ernstig letsel oplopen en er kan materiële schade ontstaan.



- ▶ De accu tegen hitte en vuur beschermen.
- ▶ De accu niet in het vuur werpen.

- ▶ De accu niet buiten de aangegeven temperatuurgrenzen opladen, gebruiken en opbergen,  18.6.



- ▶ De accu tegen regen en vocht beschermen en niet onderdompelen in vloeistoffen.

- ▶ De accu bij kleine metalen voorwerpen vandaan houden.
- ▶ De accu niet blootstellen aan hoge druk.
- ▶ De accu niet in de magnetron plaatsen.
- ▶ De accu tegen chemicaliën, zouten en kunstmest beschermen.

3.5.3 Acculader

▲ WAARSCHUWING

- Buitenstaanders en kinderen kunnen de gevaren van de acculader en de elektrische stroom niet herkennen en ook niet inschatten. Buitenstaanders, kinderen en dieren kunnen ernstig of dodelijk letsel oplopen.
 - ▶ Buitenstaanders, kinderen en huisdieren op afstand houden.
 - ▶ Zorg ervoor dat kinderen niet met de acculader kunnen spelen.
- De acculader is niet waterdicht. Als er in de regen of in een vochtige omgeving wordt gewerkt, kan dit leiden tot een elektrische schok. De gebruiker kan letsel oplopen en de acculader kan worden beschadigd.



- ▶ Deze niet gebruiken in de regen en niet in een vochtige omgeving.

- De acculader is niet beschermd tegen alle invloeden van buitenaf. Als de acculader aan bepaalde invloeden van buitenaf is blootgesteld, kan de acculader in brand vliegen of exploderen. Personen kunnen ernstig letsel oplopen en er kan materiële schade ontstaan.
 - ▶ Acculader in een gesloten en droge ruimte gebruiken.
 - ▶ Acculader niet in een licht ontvlambare en ook niet in een explosieve omgeving gebruiken.
 - ▶ Acculader niet op een licht ontvlambare ondergrond gebruiken.

- ▶ De acculader niet buiten de aangegeven temperatuurgrenzen gebruiken en bewaren,  18.7.
- Personen kunnen struikelen over de aansluitkabel. Personen kunnen letsel oplopen en de acculader kan worden beschadigd.
 - ▶ De aansluitkabel plat op de grond leggen.

3.6 Veilige staat

3.6.1 Heggensnoeier

De heggensnoeier verkeert in een veilige staat als aan de volgende voorwaarden is voldaan:

- De heggensnoeier is onbeschadigd.
- De heggensnoeier is schoon.
- De bedieningselementen werken en zijn niet gewijzigd.
- De messen zijn correct gemonteerd.
- Origineel STIHL toebehoren voor deze heggensnoeier is gemonteerd.
- Het toebehoren is correct gemonteerd.

▲ WAARSCHUWING

- In een niet-veilige toestand kunnen onderdelen niet meer naar behoren functioneren en kunnen veiligheidsvoorzieningen buiten werking worden gezet. Personen kunnen ernstig of dodelijk letsel oplopen.
 - ▶ Met een onbeschadigde heggensnoeier werken.
 - ▶ Als de heggensnoeier vervuild is: heggensnoeier reinigen.
 - ▶ Aan de heggensnoeier geen wijzigingen aanbrengen.
 - ▶ Als de bedieningselementen niet functioneren: niet met de heggensnoeier werken.
 - ▶ Origineel STIHL toebehoren voor deze heggensnoeier monteren.
 - ▶ Monteer toebehoren zoals in deze gebruiksaanwijzing of in de gebruiksaanwijzing van het toebehoren beschreven staat.
 - ▶ Geen voorwerpen in de openingen van de heggensnoeier steken.
 - ▶ Versleten of beschadigde stickers vervangen.
 - ▶ Als er onduidelijkheid bestaat: contact opnemen met een STIHL dealer.

3.6.2 Messen

De messen verkeren in de veilige staat als aan de volgende voorwaarden is voldaan:

- De messen zijn niet beschadigd.
- De messen zijn niet vervormd.
- De messen lopen licht.
- De messen zijn correct aangescherpt.
- Er bevinden zich geen bramen op de messen.

▲ WAARSCHUWING

- In een onveilige staat kunnen onderdelen van de messen losraken en worden weggeslingerd. Personen kunnen ernstig letsel oplopen.
 - ▶ Met onbeschadigde messen werken.
 - ▶ Messen correct aanscherpen en ontbramen.
 - ▶ Als één en ander niet duidelijk is: verzoeken wij u contact op te nemen met een STIHL dealer.

3.6.3 Accu

De accu verkeert in een veilige staat als aan de volgende voorwaarden is voldaan:

- De accu is onbeschadigd.
- De accu is schoon en droog.
- De accu functioneert en is niet gemodificeerd.

▲ WAARSCHUWING

- In een niet veilige staat kan de accu niet meer correct functioneren. Personen kunnen ernstig letsel oplopen.
 - ▶ Alleen met een onbeschadigde en goed werkende accu werken.
 - ▶ Een beschadigde of defecte accu niet laden.
 - ▶ Als de accu vuil is: de accu reinigen.
 - ▶ Als de accu nat of vochtig is: de accu laten drogen,  18.7.
 - ▶ Geen wijzigingen aanbrengen aan de accu.
 - ▶ Geen voorwerpen in de openingen van de accu steken.
 - ▶ Elektrische contacten van de accu niet met metalen voorwerpen met elkaar verbinden en kortsluiten.
 - ▶ Accu niet openmaken.
 - ▶ Versleten of beschadigde stickers vervangen.
- Uit een beschadigde accu kan vloeistof weglekken. Als de vloeistof in contact komt met de huid of de ogen, kunnen de huid of de ogen geïrriteerd raken.
 - ▶ Contact met de vloeistof voorkomen.
 - ▶ Als contact met de huid heeft plaatsgevonden: was de betreffende plekken op de huid met veel water en zeep.
 - ▶ Als contact met de ogen heeft plaatsgevonden: was de ogen ten minste 15 minuten met veel water en raadpleeg een arts.
- Een beschadigde of defecte accu kan een ongewone geur veroorzaken, roken of branden. Personen kunnen ernstig of dodelijk letsel oplopen en er kan materiële schade ontstaan.

- ▶ Als de accu vreemd ruikt of rookt: de accu niet gebruiken en bij brandbare stoffen van-
daan houden.
- ▶ Als de accu brandt: de accu met een brand-
blusser of water proberen te blussen.

3.6.4 Acculader

De acculader verkeert in de veilige staat als aan de volgende voorwaarden is voldaan:

- De acculader is niet beschadigd.
- De acculader is schoon en droog.

▲ WAARSCHUWING

- In een niet-veilige staat kunnen componenten niet meer correct functioneren en kunnen de veiligheidsinrichtingen zijn uitgeschakeld. Personen kunnen ernstig of zelfs dodelijk letsel oplopen.
 - ▶ Een onbeschadigde acculader gebruiken.
 - ▶ Als de acculader vervuild of nat is: accula-
der reinigen en laten drogen.
 - ▶ Aan de acculader geen wijzigingen aan-
brengen.
 - ▶ Geen voorwerpen in de openingen van de
acculader steken.
 - ▶ Elektrische contacten van de acculader niet
met metalen voorwerpen verbinden en kort-
sluiten.
 - ▶ De acculader niet demonteren.

3.7 Werken

▲ WAARSCHUWING

- De gebruiker kan in bepaalde omstandighe-
den niet meer geconcentreerd werken. De
gebruiker kan struikelen, vallen en ernstig let-
sel oplopen.
 - ▶ Werk rustig en doordacht.
 - ▶ Als de lichtomstandigheden en het zicht
slecht zijn: niet met de heggensnoeier wer-
ken.
 - ▶ Heggensnoeier mag slechts door één per-
soon worden bediend.
 - ▶ Pas op voor obstakels.
 - ▶ Werk rechtop staand op de grond en zorg
voor goed evenwicht. Als in de hoogte moet
worden gewerkt: een hoogwerker of een
veilige steiger gebruiken.
 - ▶ Niet op een ladder of staande in de boom
werken.
 - ▶ Als er vermoeidheidsverschijnselen optre-
den: las een pauze in.
- Als de gebruiker boven schouderhoogte werkt,
kan hij sneller vermoeid raken. De gebruiker
kan hierdoor ernstig letsel oplopen.

- ▶ Slechts korte tijd boven schouderhoogte werken.
- ▶ Neem pauzes.
- Als het bewegende mes een hard voorwerp raakt, kan het snel worden afgeremd. Door de hierbij optredende reactiekracht kan de gebruiker de controle over de heggen snoeier verliezen en ernstig letsel oplopen.
 - ▶ Heggen snoeier met beide handen vasthouden.
 - ▶ Voorafgaand aan het werk de heg controleren op harde voorwerpen en de voorwerpen verwijderen.
- De bewegende messen kunnen de gebruiker snijden. De gebruiker kan hierdoor ernstig letsel oplopen.



- ▶ Bewegende messen niet aanraken.
- ▶ Als de messen door een voorwerp zijn geblokkeerd: de heggen snoeier uitschakelen en de accu eruit nemen. Pas dan het voorwerp dat de blokkade veroorzaakt wegnemen.
- Als de heggen snoeier anders gaat werken of zich ongewoon gedraagt, verkeert de heggen snoeier mogelijk in een niet-veilige toestand. Personen kunnen ernstig letsel oplopen en er kan materiële schade ontstaan.
 - ▶ De werkzaamheden beëindigen, accu wegnemen en contact opnemen met een STIHL dealer.
- Tijdens het werken kan de heggen snoeier vibraties veroorzaken.
 - ▶ Handschoenen dragen.



- ▶ Neem pauzes.
- ▶ Als er tekenen van een verstoring van de doorbloeding optreden: raadpleeg een arts.
- Als de schakelhendel wordt losgelaten zullen de messen nog ca. 1 seconde verder bewegen. De bewegende messen kunnen persoonlijk letsel veroorzaken. Personen kunnen ernstig letsel oplopen.
 - ▶ Wacht, tot de heggen snoeier niet meer beweegt.
- In een gevaarlijke situatie kan de gebruiker in paniek raken en het draagsysteem niet afdoen. De gebruiker kan hierdoor ernstig letsel oplopen.
 - ▶ Oefen het afdoen van het draagsysteem.

⚠ GEVAAR

- Als in de omgeving van spanningvoerende leidingen wordt gewerkt, kunnen de messen in contact komen met de spanningvoerende lei-

dingen en deze beschadigen. De gebruiker kan ernstig of dodelijk letsel oplopen.

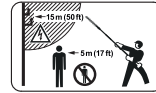

- ▶ Een afstand van 15 m ten opzichte van onder spanning staande kabels aanhouden.

3.8 Laden

⚠ WAARSCHUWING

- Tijdens het laden kan een beschadigde of een defecte acculader stinken of roken. Personen kunnen letsel oplopen en er kan beschadiging optreden.
 - ▶ Trek de netstekker uit de contactdoos.
 - ▶ Verwijder de accu.
- De acculader kan bij een ontoereikende warmteafvoer oververhit worden en in brand raken. Personen kunnen ernstig of dodelijk letsel oplopen en er kan materiële schade ontstaan.
 - ▶ Acculader niet afdekken.

3.9 Elektriciteit aansluiten

Contact met stroomvoerende componenten kan ontstaan door de volgende oorzaken:

- De aansluitkabel of de verlengkabel is beschadigd.
- De netstekker van de aansluitkabel of de verlengkabel is beschadigd.
- De contactdoos is niet correct geïnstalleerd.

⚠ GEVAAR

- Contact met stroomvoerende componenten kan leiden tot een stroomschok. De gebruiker kan ernstig of dodelijk letsel oplopen.
 - ▶ Controleer dat de aansluitkabel, de verlengkabel en de netstekker hiervan niet zijn beschadigd.



Als de aansluitkabel of de verlengkabel beschadigd is:

- ▶ beschadigde plaats niet aanraken.
- ▶ Trek de netstekker uit de contactdoos.
- ▶ Aansluitkabel, verlengkabel en de netstekkers ervan met droge handen beetpakken.
- ▶ Netstekker van de aansluitkabel of de verlengkabel in een correct geïnstalleerde en beveiligde contactdoos met randaarde steken.
- ▶ Acculader via een aardlekschakelaar (30 mA, 30 ms) aansluiten.
- Een beschadigde of niet geschikte verlengkabel kan leiden tot een elektrische schok. Personen kunnen ernstig of dodelijk letsel oplopen.

- ▶ Gebruik een verlengkabel met de juiste kabeldoorsnede,  18.5.

▲ WAARSCHUWING

- Tijdens het laden kan een verkeerde netspanning of een verkeerde netfrequentie leiden tot overspanning in de acculader. De acculader kan hierbij worden beschadigd.
 - ▶ Controleren of de netspanning en de netfrequentie van het lichtnet corresponderen met de gegevens op het typeplaatje van de acculader.
- Als de acculader op een meervoudige contactdoos is aangesloten, kunnen de elektrische onderdelen tijdens het opladen worden overbelast. De elektrische componenten kunnen warm worden en in brand vliegen. Personen kunnen ernstig of dodelijk letsel oplopen en er kan materiële schade ontstaan.
 - ▶ Zorg ervoor dat de vermogensgegevens op de meervoudige contactdoos niet worden overschreden door het totaal van de gegevens op het typeplaatje van de acculader en alle op de meervoudige contactdoos aangesloten elektrische apparaten.
- Een verkeerd neergelegde aansluitkabel en verlengkabel kunnen beschadigd raken en personen kunnen hierover struikelen. Personen kunnen letsel oplopen en de aansluitkabel of verlengkabel kan worden beschadigd.
 - ▶ De aansluitkabel en verlengkabel zo neerleggen en kenmerken, dat personen niet kunnen struikelen.
 - ▶ De aansluitkabel en verlengkabel zo neerleggen, dat ze niet onder spanning staan of verweekeld zijn.
 - ▶ De aansluitkabel en verlengkabel zo neerleggen, dat ze niet beschadigd, geknipt of geplet kunnen worden of schuren.
 - ▶ Aansluitkabel en verlengkabel beschermen tegen hitte, olie en chemicaliën.
 - ▶ De aansluitkabel en verlengkabel neerleggen op een droge ondergrond.
- Tijdens de werkzaamheden wordt de verlengkabel warm. Wanneer de warmte niet kan worden afgevoerd, kan de warmte brand veroorzaken.
 - ▶ Als er een kabelhaspel wordt gebruikt: de kabelhaspel volledig afwikkelen.
- Als er elektrische bedrading en leidingen in de muur zitten, kunnen deze worden beschadigd als de acculader op de muur wordt bevestigd. Contact met elektrische bedrading kan leiden tot een elektrische schok. Personen kunnen ernstig letsel oplopen en er kan materiële schade ontstaan.

- ▶ Controleren of er op de geplande plaats geen elektrische bedrading en leidingen in de muur zitten.
- Als de acculader niet zoals in deze handleiding staat beschreven op de muur is gemonteerd, kan de acculader of de accu van de muur vallen of kan de acculader te heet worden. Personen kunnen letsel oplopen en er kan beschadiging optreden.
 - ▶ Acculader zo op de muur monteren als in deze handleiding staat beschreven.
- Als de acculader met aangebrachte accu op een muur wordt gemonteerd, kan de accu uit de acculader vallen. Personen kunnen letsel oplopen en er kan beschadiging optreden.
 - ▶ De acculader eerst aan de muur monteren en daarna de accu plaatsen.

3.10 Vervoeren

3.10.1 heggensnoeier

▲ WAARSCHUWING

- Tijdens het vervoer kan de heggensnoeier kantelen of verschuiven. Personen kunnen letsel oplopen en er kan materiële schade ontstaan.



- ▶ Accu wegnemen.

- ▶ Mesbeschermer zo over de mesbalk schuiven dat deze de messen volledig bedekt.
- ▶ Heggensnoeier met spanbanden, riemen of een net dusdanig beveiligen, dat deze niet kan kantelen en niet kan verschuiven.

3.10.2 Accu

▲ WAARSCHUWING

- De accu is niet beschermd tegen alle invloeden van buitenaf. Als de accu aan bepaalde invloeden van buitenaf wordt blootgesteld, kan de accu worden beschadigd en kan er materiële schade ontstaan.
 - ▶ Een beschadigde accu niet vervoeren.
- Tijdens het vervoer kan de accu omvallen of verschuiven. Personen kunnen letsel oplopen en er kan beschadiging optreden.
 - ▶ De accu in de verpakking zo verpakken dat deze niet kan bewegen.
 - ▶ Verpakking zo borgen dat deze niet kan vallen en verschuiven.

3.10.3 Acculader

▲ WAARSCHUWING

- Tijdens het vervoer kan de acculader omvallen of verschuiven. Personen kunnen letsel oplopen en er kan beschadiging optreden.
 - ▶ De netstekker uit de contactdoos trekken.
 - ▶ Accu verwijderen.
 - ▶ De acculader met spanbanden, riemen of een net dusdanig beveiligen, dat deze niet kan omvallen en niet kan verschuiven.
- De aansluitkabel is niet bedoeld om de acculader daaraan te dragen. De aansluitkabel en de acculader kunnen worden beschadigd.
 - ▶ De aansluitkabel opwickelen en aan de acculader bevestigen.

3.11 Opslaan

3.11.1 Heggensnoeier

▲ WAARSCHUWING

- Kinderen kunnen de gevaren van de heggensnoeier niet herkennen en ook niet inschatten. Kinderen kunnen ernstig letsel oplopen.



- ▶ De accu verwijderen.

- ▶ Mesbeschermer zo over de messen schuiven dat deze de messen volledig bedekt.
- ▶ Heggensnoeier buiten het bereik van kinderen opbergen.

- De elektrische contacten bij de heggensnoeier en metalen componenten kunnen door vocht corroderen. De heggensnoeier kan beschadigd raken.



- ▶ De accu verwijderen.

- ▶ Heggensnoeier schoon en droog opbergen.
- Als er elektrische bedrading en leidingen in de muur zitten, kunnen deze worden beschadigd als de muurhouder op de muur wordt bevestigd. Contact met elektrische bedrading kan leiden tot een elektrische schok. Personen kunnen ernstig letsel oplopen en er kan materiële schade ontstaan.
 - ▶ Controleren of er op de geplande plaats geen elektrische bedrading en leidingen in de muur zitten.
- Als de muurhouder niet zoals in deze handleiding staat beschreven op de muur is gemonteerd, kan de muurhouder of de heggensnoeier van de muur vallen. Personen kunnen

letsel oplopen en er kan beschadiging optreden.

- ▶ De muurhouder zo op de muur monteren als in deze handleiding staat beschreven.

3.11.2 Accu

▲ WAARSCHUWING

- Kinderen kunnen de gevaren van de accu niet herkennen en ook niet inschatten. Kinderen kunnen ernstig letsel oplopen.
 - ▶ De accu buiten het bereik van kinderen opslaan.
- De accu is niet beschermd tegen alle invloeden van buitenaf. Als de accu aan bepaalde invloeden van buitenaf wordt blootgesteld, kan de accu onherstelbaar worden beschadigd.
 - ▶ De accu schoon en droog opslaan.
 - ▶ Berg de accu in een gesloten ruimte op.
 - ▶ De accu losgekoppeld van de heggensnoeier opslaan.
 - ▶ Als de accu in de acculader wordt bewaard: de netstekker uit het stopcontact trekken en de accu met een laadniveau tussen 40% en 60% bewaren (2 groene leds).
 - ▶ De accu niet buiten de aangegeven temperatuurgrenzen bewaren, 18.6.

3.11.3 Acculader

▲ WAARSCHUWING

- Kinderen kunnen de gevaren van de acculader niet herkennen en ook niet inschatten. Kinderen kunnen ernstig of zelfs dodelijk letsel oplopen.
 - ▶ Netstekker uit de contactdoos trekken.
 - ▶ De acculader buiten het bereik van kinderen opslaan.
- De acculader is niet beschermd tegen alle invloeden van buitenaf. Als de acculader aan bepaalde invloeden van buitenaf wordt blootgesteld, kan de acculader worden beschadigd.
 - ▶ Netstekker uit de contactdoos trekken.
 - ▶ Als de acculader warm is: de acculader laten afkoelen.
 - ▶ De acculader schoon en droog opslaan.
 - ▶ De acculader in een gesloten ruimte opslaan.
 - ▶ De acculader niet buiten de aangegeven temperatuurgrenzen bewaren, 18.6.
- De aansluitkabel is niet bedoeld om de acculader daaraan te dragen of op te hangen. De aansluitkabel en de acculader kunnen worden beschadigd.
 - ▶ De acculader bij het huis vastpakken en vasthouden. Aan de acculader is een hand-

griepkom aangebracht voor het gemakkelijk optillen van de acculader.

- ▶ De acculader ophangen aan de muurhouder.

3.12 Reiniging, onderhoud en reparatie

▲ WAARSCHUWING

- Als tijdens de reinigings-, onderhouds- of reparatiewerkzaamheden de accu in de heggensnoeier wordt geplaatst, kan de heggensnoeier onbedoeld worden ingeschakeld. Personen kunnen ernstig letsel oplopen en er kan materiële schade ontstaan.



- ▶ Accu verwijderen.

- Aggressieve reinigingsmiddelen, het reinigen met een waterstraal of puntige voorwerpen kunnen de heggensnoeier, de messen of de accu beschadigen. Als de heggensnoeier, de messen of de accu niet op de juiste wijze worden gereinigd, kunnen componenten niet meer correct functioneren en kunnen de veiligheidsinrichtingen zijn uitgeschakeld. Personen kunnen ernstig letsel oplopen.

- ▶ De heggensnoeier, messen en accu zo reinigen als in deze handleiding staat beschreven.

- Als de heggensnoeier, de messen of de accu niet op de juiste wijze werd gereinigd, kunnen componenten niet meer correct functioneren en kunnen de veiligheidsinrichtingen zijn uitgeschakeld. Personen kunnen ernstig of dodelijk letsel oplopen.

- ▶ Heggensnoeier en accu niet zelf onderhouden of repareren.
- ▶ Als de heggensnoeier of de accu onderhouden of gerepareerd moeten worden: contact opnemen met een STIHL dealer.
- ▶ Voer onderhoud aan de messen uit zoals in deze gebruiksaanwijzing beschreven staat.

- Tijdens de reinigings-, onderhouds- of reparatiewerkzaamheden aan de messen kan de gebruiker letsel oplopen door de scherpe zaagtanden. De gebruiker kan letsel oplopen.



- ▶ Draag werkhandschoenen van slijt- vast materiaal.

4 Heggensnoeier klaar maken voor gebruik

4.1 Heggensnoeier klaarmaken voor gebruik

Voorafgaand aan de werkzaamheden moeten altijd de volgende stappen worden uitgevoerd:

- ▶ Zorg ervoor dat de volgende componenten zich in een veilige toestand bevinden:
 - heggensnoeier, 3.6.1.
 - Messen, 3.6.2.
 - Accu, 3.6.3.
 - Acculader, 3.6.4.
- ▶ Accu controleren/testen, 9.2.
- ▶ Accu volledig laden, 14.1.
- ▶ Heggensnoeier schoonmaken, 14.
- ▶ Messen monteren, 6.1.
- ▶ Beugelhandgriep monteren, 6.2.
- ▶ Bedieningselementen controleren, 9.1.
- ▶ Als de stappen niet kunnen worden uitgevoerd: de heggensnoeier niet gebruiken en contact opnemen met een STIHL-dealer.

5 Accu laden en leds

5.1 Acculader aan een muur monteren

De acculader kan aan een muur worden gemonteerd.

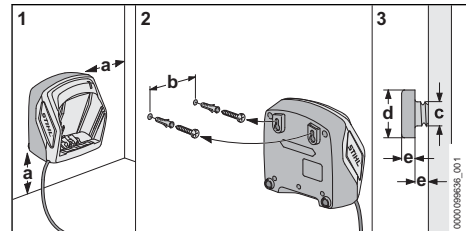

- ▶ Acculader zo op een muur monteren dat aan de volgende voorwaarden wordt voldaan:

- Er wordt geschikt bevestigingsmateriaal gebruikt.

- De acculader is waterpas.

De volgende maatvoering is aangehouden:

- a = minimaal 100 mm
- b (voor AL 101) = 75 mm
- b (voor AL 301, AL 501) = 100 mm
- c = 4,5 mm
- d = 9 mm
- e = 2,5 mm

- ▶ Accu (1) zo lang in de accuschacht (2) drukken, tot er een klik wordt gehoord. De ventilatiesleuven (3) zijn nog zichtbaar en de accu (1) is in de accuschacht (2) geborgd. Tussen de heggensnoeier en de accu (1) is er geen elektrisch contact.
- ▶ Accu (1) tot aan de aanslag in de accuschacht (2) drukken. De accu (1) klikt met een tweede klik vast en de ventilatiesleuven (3) zijn niet meer zichtbaar.

7.2 Accu verwijderen

- ▶ Een hand dusdanig voor de accuschacht houden, dat de accu (2) niet eruit kan vallen.

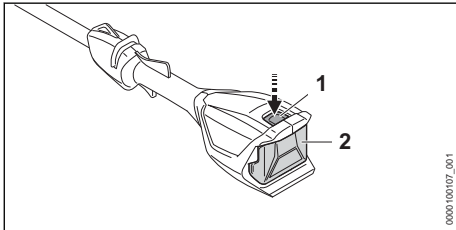

- ▶ Druk de blokkeerhendel (1) in. De accu (2) is ontgrendeld en kan worden verwijderd.

8 Heggensnoeier inschakelen en uitschakelen

8.1 Heggensnoeier inschakelen

- ▶ Heggensnoeier met een hand op de bedieningshandgreep zo vasthouden dat de duim om de bedieningshandgreep valt.
- ▶ Heggensnoeier met de andere hand op de beugelhandgreep of het handvatrubber zo vasthouden dat de duim om de beugelhandgreep of het handvatrubber valt.

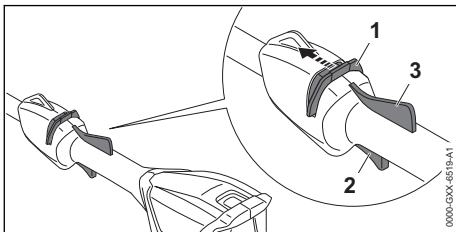

- ▶ Deblokkeringsschuif (1) met de duim in de richting van de messen schuiven en vasthouden.
- ▶ Schakelhendel (2) met de wijsvinger indrukken en ingedrukt houden.

Het toerental van de heggensnoeier loopt op en de messen bewegen.

De deblokkeringsschuif (1) kan worden losgelaten.

Als de Ergo-hendel (3) is ingedrukt, blijft de schakelhendel (2) ontgrendeld. Hierdoor kan de schakelhendel worden losgelaten en weer worden ingedrukt, zonder dat de deblokkeringsschuif opnieuw in de richting van de messen moet worden geschoven.

Als de schakelhendel (2) en de Ergo-hendel (3) worden losgelaten, is de schakelhendel (2) geblokkeerd. De deblokkeringsschuif (1) moet opnieuw in de richting van de messen worden geschoven en daar worden vastgehouden, om de schakelhendel (2) te deblokken.

8.2 Heggensnoeier uitschakelen

- ▶ Schakelhendel en Ergo-hendel loslaten.
- ▶ Wachten tot de messen na ca. 1 seconde niet meer bewegen.
- ▶ Als de messen na ca. 1 seconde nog bewegen: de accu er uitnemen en contact opnemen met een STIHL dealer. De heggensnoeier is defect.

9 Heggensnoeier en accu controleren

9.1 Bedieningselementen controleren

Deblokkeringsschuif, Ergo-hendel en schakelhendel

- ▶ Accu verwijderen.
- ▶ Probeer de schakelhendel in te drukken, zonder de deblokkeringsschuif te bedienen.
- ▶ Als de schakelhendel kan worden ingedrukt: heggensnoeier niet gebruiken en contact opnemen met een STIHL dealer. De deblokkeringsschuif is defect.
- ▶ Deblokkeringsschuif met de duim in de richting van de messen schuiven en vasthouden.
- ▶ Ergo-hendel indrukken en ingedrukt houden.
- ▶ Schakelhendel indrukken. De deblokkeringsschuif kan worden losgelaten.
- ▶ Schakelhendel en Ergo-hendel loslaten.

- ▶ Als de deblokkeringsschuif, de schakelhendel of de Ergo-hendel moeilijk beweegt of niet terugveert in de uitgangsstand: de heggensoever niet gebruiken en contact opnemen met een STIHL dealer.
De deblokkeringsschuif, de schakelhendel of de Ergo-hendel is defect.

Heggensoever inschakelen

- ▶ Accu plaatsen.
- ▶ Deblokkeringsschuif in de richting van de messen schuiven en vasthouden.
- ▶ Schakelhendel indrukken en ingedrukt houden.
De messen bewegen.
- ▶ Als er 3 leds rood knipperen: accu verwijderen en contact opnemen met een STIHL dealer.
Er is een storing in de heggensoever.
- ▶ Schakelhendel loslaten.
De messen bewegen na ca. 1 seconde niet meer.
- ▶ Als de snijmessen na ca. 1 seconde nog steeds bewegen: accu verwijderen en contact opnemen met een STIHL dealer.
De heggensoever is defect.

9.2 Accu controleren/testen

- ▶ Druktoets op de accu indrukken.
De leds branden of knipperen.
- ▶ Als de leds niet branden of knipperen: accu niet gebruiken en contact opnemen met een STIHL dealer.
In de accu zit een storing.

10 Met de heggensoever werken

10.1 Heggensoever vasthouden en hanteren

Afhankelijk van het gebruik kan de heggensoever op verschillende wijze worden vastgehouden en gehanteerd.

Beugelhandgreep

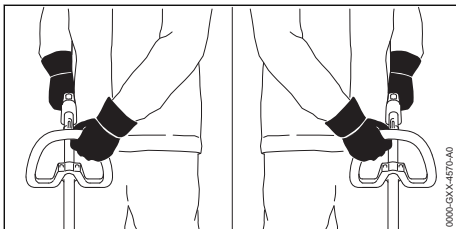

- ▶ Heggensoever met een hand op de bedieningshandgreep zo vasthouden dat de duim om de bedieningshandgreep valt.
- ▶ Heggensoever met de andere hand op de beugelhandgreep zo vasthouden dat de duim om de beugelhandgreep valt.

Handvatrubber

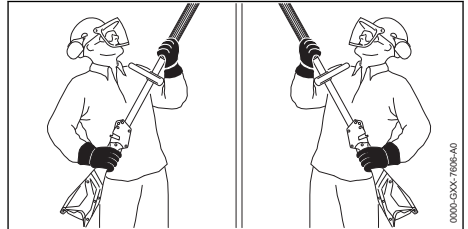

- ▶ Heggensoever met een hand op de bedieningshandgreep zo vasthouden dat de duim om de bedieningshandgreep valt.
- ▶ Heggensoever met de andere hand op het handvatrubber zo vasthouden dat de duim om het handvatrubber valt.

10.2 Hoek van de mesbalk instellen

De hoek van de mesbalk kan, afhankelijk van het gebruik en de lichaamslengte van de gebruiker, in 2 verschillende standen naar boven en 4 verschillende standen naar beneden worden ingesteld.

- ▶ Heggensoever uitschakelen en de accu eruit nemen.

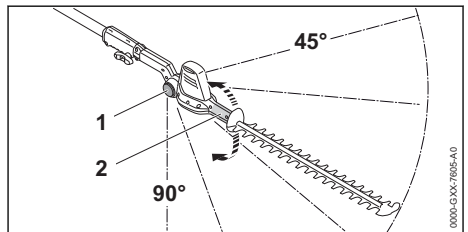

- ▶ Zwenkgreep (2) met de hand vastpakken en vasthouden.
- ▶ Blokkeerknop (1) aan beide zijden indrukken en ingedrukt houden.
- ▶ De gewenste hoek instellen.
- ▶ Blokkeerknop (1) aan beide zijden loslaten.
- ▶ Zwenkgreep (2) bewegen tot de mesbalk vastklikt.

De hoek van de mesbalk is ingesteld.

10.3 Knippen

Vlak boven de grond knippen

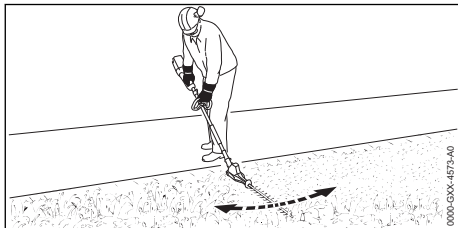

- ▶ De messen onder de juiste hoek plaatsen.
- ▶ De heggensnoeier gelijkmatig heen en weer bewegen.
- ▶ Loop langzaam en gecontroleerd in voorwaartse richting.

Loodrecht knippen

- ▶ Dikke takken en twijgen met een snoeischaar of kettingzaag verwijderen.

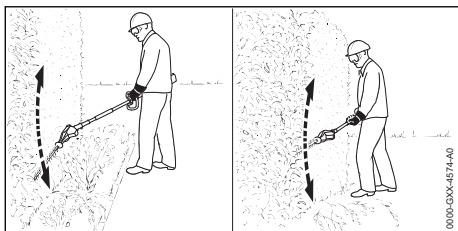

- ▶ Als op afstand van de heg moet worden geknipt: de messen in de juiste hoek plaatsen.
- ▶ De heggensnoeier aan één zijde van de heg boogvormig heen en weer bewegen en de heg knippen.
- ▶ Loop langzaam en gecontroleerd in voorwaartse richting.
- ▶ De andere zijde van de heg op dezelfde wijze knippen.

Horizontaal knippen

- ▶ Dikke takken en twijgen met een snoeischaar of kettingzaag verwijderen.

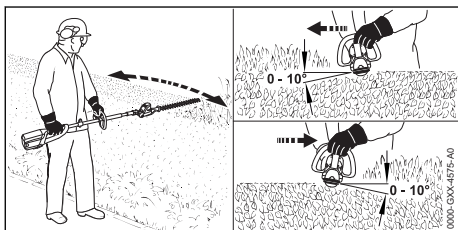

- ▶ De messen aan de bovenzijde van de heg onder een hoek tussen de 0° en 10° houden.

- ▶ De heggensnoeier horizontaal houden en boogvormig heen en weer geleiden en de heg knippen.

Bovenzijde knippen

- ▶ Dikke takken en twijgen met een snoeischaar of kettingzaag verwijderen.

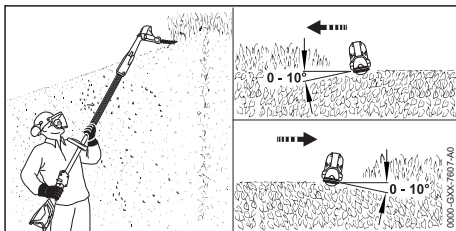

- ▶ De messen haaks plaatsen.
- ▶ De messen aan de bovenzijde van de heg onder een hoek tussen de 0° en 10° houden.
- ▶ De heggensnoeier horizontaal houden en boogvormig heen en weer geleiden en de heg knippen.

Voor een optimale prestatie moeten de aanbevolen temperatuurbereiken in acht worden genomen, 18.7.

11 Na de werkzaamheden

11.1 Na het werk

- ▶ Schakel de heggensnoeier uit en haal de accu eruit.
- ▶ Als de heggensnoeier nat is: de heggensnoeier laten drogen.
- ▶ Als de accu nat of vochtig is: de accu laten drogen, 18.7.
- ▶ Heggensnoeier schoonmaken.
- ▶ Messen reinigen.
- ▶ Schuif de mesbescherming zo over de messen dat deze de messen volledig bedekt.
- ▶ De accu reinigen.

12 Vervoeren

12.1 Heggensnoeier vervoeren

- ▶ Heggensnoeier uitschakelen en de accu eruit nemen.
- ▶ Mesbescherming zo over de messen schuiven dat deze de messen volledig bedekt.

Heggen snoeier dragen

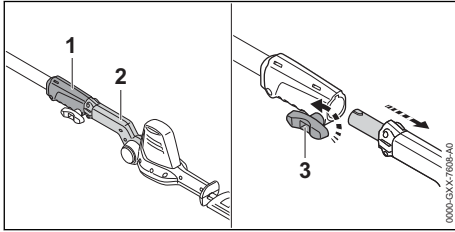

- ▶ Knevelbout (3) linksom draaien.
- ▶ Mesbalk (2) uit de koppelingsmof (1) trekken.
- ▶ De mesbalk met één hand dusdanig dragen dat de messen naar achteren zijn gericht.

Heggen snoeier in een voertuig vervoeren

- ▶ De heggen snoeier zo borgen dat de heggen snoeier niet kan vallen en verschuiven.

12.2 Accu vervoeren

- ▶ Schakel de heggen snoeier uit en haal de accu eruit.
- ▶ Controleer of de accu in de veilige, goede staat verkeert.
- ▶ De accu zo in de verpakking verpakken dat deze niet kan bewegen.
- ▶ Verpakking zo borgen dat deze niet kan vallen en verschuiven.

De accu is onderworpen aan de eisen voor het transport van gevaarlijke goederen. De accu is geclassificeerd als UN 3480 (lithium-ionaccu's) en is gecontroleerd volgens het UN-handboek Beproevingen en Criteria, deel III, subparagraaf 38.3.

De transportvoorschriften staan vermeld op www.stihl.com/safety-data-sheets.

13 Opslaan

13.1 Heggen snoeier bewaren

- ▶ Schakel de heggen snoeier uit en haal de accu eruit.
- ▶ Schuif de mesbescherming zo over de messen dat deze de messen volledig bedekt.
- ▶ Bewaar de heggen snoeier zodanig dat aan de volgende voorwaarden wordt voldaan:
 - De heggen snoeier kan niet vallen of verschuiven.
 - De heggen snoeier bevindt zich buiten het bereik van kinderen.
 - De heggen snoeier is schoon en droog.

13.2 Accu opbergen

STIHL adviseert de accu bij een laadtoestand tussen 40% en 60% (2 groen brandende leds) op te slaan.

- ▶ De accu zo opslaan dat aan de volgende voorwaarden wordt voldaan:
 - De accu bevindt zich buiten het bereik van kinderen.
 - De accu is schoon en droog.
 - De accu bevindt zich in een gesloten ruimte.
 - De accu is losgekoppeld van de heggen snoeier.
 - Als de accu in de acculader wordt bewaard: de netstekker uit het stopcontact trekken en de accu met een laadniveau tussen 40% en 60% bewaren (2 groene leds).
 - De accu is niet buiten de aangegeven temperatuurgrenzen opbergen, 18.6.

LET OP

- Als de accu niet overeenkomstig de beschrijving in deze handleiding wordt opbergen, kan de accu diep ontladen en daardoor onherstelbaar beschadigd raken.
 - ▶ Een lege accu voor het opbergen opladen. STIHL adviseert de accu bij een laadtoestand tussen 40% en 60% (2 groen brandende leds) op te bergen.
 - ▶ De accu losgekoppeld van de heggen snoeier opslaan.

13.3 Acculader vervoeren

- ▶ De netstekker uit de contactdoos trekken.
- ▶ Accu verwijderen.
- ▶ De aansluitkabel opwickelen en aan de acculader bevestigen.
- ▶ Als de acculader in een auto wordt vervoerd: de acculader met spanbanden, riemen of een net dusdanig beveiligen, dat de acculader niet kan omvallen en niet kan verschuiven.

13.4 Heggen snoeier opbergen in de muurhouder

De heggen snoeier kan worden opbergen in de muurhouder.

Muurhouder monteren

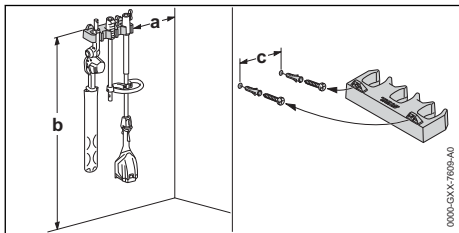

- ▶ De muurhouder zo op een muur monteren dat aan de volgende voorwaarden wordt voldaan:
 - Juiste bevestigingsmaterialen zijn gebruikt.
 - De muurhouder is waterpas.
 De volgende maatvoering is aangehouden:
 - a = minimaal 20 cm
 - b = minimaal 130 cm
 - c = 22,8 cm

Heggensnoeier aanbrengen in de muurhouder

- ▶ Heggensnoeier uitschakelen en de accu eruit nemen.
- ▶ Mesbeschermer zo over de mesbalk schuiven dat deze de messen volledig bedekt.
- ▶ Heggensnoeier demonteren.
- ▶ Steel met de koppelingsmof vasthaken.
- ▶ Mesbalk met de zwenkgreep vasthaken.

14 Reinigen

14.1 Heggensnoeier schoonmaken

- ▶ Heggensnoeier uitschakelen en de accu eruit nemen.
- ▶ De heggensnoeier met een vochtige doek of een STIHL harsoplosmiddel reinigen.
- ▶ Reinig de ventilatiesleuven met een kwast.
- ▶ Vreemde voorwerpen uit de accuschacht verwijderen en de accuschacht met een vochtige doek reinigen.
- ▶ Elektrische contacten in de accuschacht met een kwast of een zachte borstel reinigen.

14.2 Messen schoonmaken

- ▶ Heggensnoeier uitschakelen en de accu eruit nemen.
- ▶ De messen aan beide zijden inspuiten met STIHL harsoplosmiddel.
- ▶ Accu aanbrengen.
- ▶ Heggensnoeier 5 seconden inschakelen. De messen bewegen. Het STIHL harsoplosmiddel verdeelt zich gelijkmatig.

14.3 Accu reinigen

- ▶ De accu met een vochtige doek reinigen.

14.4 Acculader reinigen

- ▶ De netstekker uit de contactdoos trekken.
- ▶ De acculader met een vochtige doek reinigen.
- ▶ De ventilatiesleuven met een kwast reinigen.
- ▶ Elektrische contacten van de acculader met een kwast of een zachte borstel reinigen.

15 Onderhoud

15.1 Messen slijpen

STIHL adviseert, de messen door een STIHL dealer te laten aanscherpen/slijpen.



WAARSCHUWING

- De zaagtanden van de messen zijn scherp. De gebruiker kan zich verwonden.
 - ▶ Werkhandschoenen van een slijtvast materiaal dragen.
- ▶ Heggensnoeier uitschakelen en de accu eruit nemen.

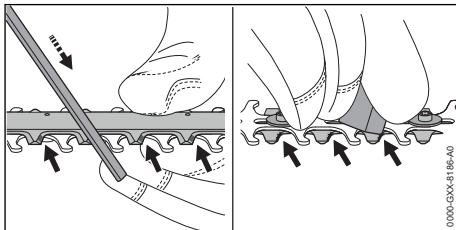

- ▶ Elk snijvlak van de bovenste mesbalk met een platte STIHL vijl met een voorwaartse beweging aanscherpen. Daarbij de aanscherphoek aanhouden,  18.2.
- ▶ Heggensnoeier omdraaien.
- ▶ Op elk snijvlak de bramen vanaf de onderzijde verwijderen.
- ▶ Het tijdens het vijlen vrijkomende stof met een vochtige doek wegnemen.
- ▶ De messen aan beide zijden inspuiten met STIHL harsoplosmiddel.
- ▶ Heggensnoeier 5 seconden inschakelen. De messen bewegen. Het STIHL harsoplosmiddel verdeelt zich gelijkmatig.
- ▶ Indien er onduidelijkheden bestaan: contact opnemen met een STIHL dealer.

16 Repareren

16.1 Heggensnoeier en accu repareren

De gebruiker kan de heggensnoeier, de messen en de accu niet zelf repareren.

- ▶ Als de heggensnoeier of de messen zijn beschadigd: de heggensnoeier niet gebruiken en contact opnemen met een STIHL dealer.
- ▶ Als de accu defect of beschadigd is: de accu vervangen.
- ▶ Als de acculader defect of beschadigd is: de acculader vervangen.
- ▶ Als de aansluitkabel defect of beschadigd is: de acculader niet gebruiken en de aansluitkabel door een STIHL dealer laten vervangen.

16.2 Acculader onderhouden en repareren

De acculader hoeft niet te worden onderhouden en kan niet worden gerepareerd.

17 Storingen opheffen

17.1 Storingen van de heggensnoeier of de accu verhelpen

Storing	Leds op de accu	Oorzaak	Oplossing
De heggensnoeier loopt bij het inschakelen niet aan.	1 led knippert groen.	De laadtoestand van de accu is te laag.	<ul style="list-style-type: none"> ▶ De accu zo laden, zoals in de handleiding van de acculader STIHL AL 101, 301, 501 staat beschreven.
	1 led brandt rood.	De accu is te warm of te koud.	<ul style="list-style-type: none"> ▶ Verwijder de accu. ▶ De accu laten afkoelen of opwarmen.
	3 leds knippen rood.	Er is een storing in de heggensnoeier.	<ul style="list-style-type: none"> ▶ Verwijder de accu. ▶ Elektrische contacten in de accuschacht reinigen. ▶ Plaats de accu. ▶ Schakel de heggensnoeier in. ▶ Als er nog steeds 3 leds rood knippen: de heggensnoeier niet gebruiken en contact opnemen met een STIHL dealer.
		De messen lopen zwaar.	<ul style="list-style-type: none"> ▶ De messen aan beide zijden inspuiten met STIHL harsoplosmiddel. ▶ Als er nog steeds 3 leds rood knippen: de heggensnoeier niet gebruiken en contact opnemen met een STIHL dealer.
	3 leds branden rood.	De heggensnoeier is te warm.	<ul style="list-style-type: none"> ▶ Verwijder de accu. ▶ Laat de heggensnoeier afkoelen.
	4 leds knippen rood.	In de accu bevindt zich een storing.	<ul style="list-style-type: none"> ▶ Verwijder de accu en plaats deze weer terug. ▶ Schakel de heggensnoeier in. ▶ Als er nog steeds 4 leds rood knippen: de accu niet gebruiken en contact opnemen met een STIHL dealer.
	-	De elektrische aansluiting tussen de heggensnoeier en de accu is onderbroken.	<ul style="list-style-type: none"> ▶ Verwijder de accu. ▶ Elektrische contacten in de accuschacht reinigen. ▶ Plaats de accu.
	-	De heggensnoeier of de accu is vochtig.	<ul style="list-style-type: none"> ▶ Laat de heggensnoeier of accu drogen,  18.7.
De heggensnoeier schakelt tijdens het gebruik uit.	3 leds branden rood.	De heggensnoeier is te warm.	<ul style="list-style-type: none"> ▶ Verwijder de accu. ▶ Laat de heggensnoeier afkoelen.
	-	Er is sprake van een elektrische storing.	<ul style="list-style-type: none"> ▶ Verwijder de accu en plaats deze weer terug. ▶ Schakel de heggensnoeier in.
Het snoeivermogen van de heg-	-	De messen zijn stomp.	<ul style="list-style-type: none"> ▶ Slijp de messen.

Storing	Leds op de accu	Oorzaak	Oplossing
gensnoeier wordt minder.			
De werktijd van de heggensnoeier is te kort.	-	De accu is niet volledig opgeladen.	► Laad de accu volledig, zoals in de handleiding van de acculader STIHL AL 101, 301, 501 staat beschreven.
	-	De levensduur van de accu is overschreden.	► De accu vervangen.

17.2 Storingen in de acculader verhelpen

Storing	Led op acculader	Oorzaak	Oplossing
De accu wordt niet opgeladen.	De led knippert rood.	De elektrische aansluiting tussen de acculader en de accu is onderbroken.	► De accu verwijderen. ► Elektrische contacten op de acculader reinigen. ► De accu plaatsen.
		In de acculader zit een storing.	► Acculader niet gebruiken en contact opnemen met een STIHL dealer.

18 Technische gegevens

18.1 Heggensnoeier STIHL HLA 56

- Vrijgegeven accu's:
 - STIHL AK
- Gewicht zonder accu: 3,8 kg

De werktijd staat onder www.stihl.com/battery-life weergegeven.

18.2 Messen/mesbalk

- Tandsteek: 30 mm
- Snoeilengte: 450 mm
- Aanscherphoek: 35°

18.3 STIHL AK-accu

- Accutechnologie: lithium-ion
- Spanning: 36 V
- Maximale spanning: 40 V
- Capaciteit in Ah: zie typeplaatje
- Energie-inhoud in Wh: zie typeplaatje
- Gewicht in kg: zie typeplaatje

18.4 Acculader STIHL AL 101

- Nominale spanning: zie typeplaatje
- Frequentie: zie typeplaatje
- Nominiaal vermogen: zie typeplaatje
- Laadstroom: zie typeplaatje

De laadtijden kunnen op www.stihl.com/charging-times worden bekeken.

18.5 Verlengkabels

Als gebruik wordt gemaakt van een verlengkabel, moeten de aders, afhankelijk van de span-

ning en de lengte van de verlengkabel minimaal de volgende doorsnede hebben:

Als de nominale spanning op het typeplaatje 220 V tot 240 V bedraagt:

- Kabellengte tot 20 m: AWG 15/1,5 mm²
- Kabellengte 20 m tot 50 m: AWG 13/2,5 mm²

Als de nominale spanning op het typeplaatje 100 V tot 127 V bedraagt:

- Kabellengte tot 10 m: AWG 14/2,0 mm²
- Kabellengte 10 m tot 30 m: AWG 12/3,5 mm²

18.6 Temperatuurgrenzen



WAARSCHUWING

- De accu is niet beschermd tegen alle invloeden van buitenaf. Als de accu blootstaat aan bepaalde invloeden van buitenaf kan de accu in brand vliegen of exploderen. Personen kunnen ernstig letsel oplopen en er kan materiële schade ontstaan.
 - De accu niet laden bij temperaturen lager dan -20 °C of hoger dan +50 °C.
 - De heggensnoeier of de accu niet gebruiken bij temperaturen lager dan -20 °C of hoger dan +50 °C.
 - Heggensnoeier of accu niet opbergen bij temperaturen lager dan -20 °C of hoger dan +70 °C.

18.7 Aanbevolen temperatuurbereiken

Voor een optimale prestatie van de heggensnoeier en accu moeten de volgende temperatuurbereiken in acht worden genomen:

- Laden: + 5 °C tot + 40 °C
- Gebruik: -10 °C tot +40 °C
- Opbergen: -20 °C tot +50 °C

Als de accu buiten de aanbevolen temperatuurbereiken wordt opgeladen, gebruikt of opgeborgen, kan de prestatie verminderd zijn.

Als de accu nat of vochtig is, laat deze dan ten minste 48 uur drogen bij meer dan + 15 °C en minder dan + 50 °C en bij een vochtigheid van minder dan 70%. Een hogere luchtvochtigheid kan de droogtijd verlengen.

18.8 Geluids- en trillingswaarden

STIHL adviseert een gehoorbeschermer te dragen.

- Geluidsniveau L_{pA} gemeten volgens EN 62841-4-2: 80 dB(A), onzekerheid K_{pA} : 2 dB(A)
- Geluidsniveau L_{wA} gemeten volgens EN 62841-4-2: 88 dB(A), onzekerheid K_{wA} : 2 dB(A)
- Gegarandeerd geluidsniveau L_{wAd} gemeten conform 2000/14/EG: 90 dB(A).
- Trillingswaarde a_{hv} gemeten volgens EN 62841-4-2, onzekerheid K_a : 2,0 m/s²
 - Bedieningshandgreep: 1,5 m/s²
 - Beugelhandgreep: 1,5 m/s²
 - Handvatrubber: 1,5 m/s²
- Trillingswaarde p_F berekend conform EN ISO 5349-3:
 - Bedieningshandgreep: 46 m/s², onzekerheid K_p : 9 m/s²
 - Beugelhandgreep: 36 m/s², onzekerheid K_p : 9 m/s²
- Trillingswaarde p_F berekend conform EN ISO 5349-3:
 - Bedieningshandgreep: 44 m/s², onzekerheid K_p : 9 m/s²
 - Handvatrubber: 50 m/s², onzekerheid K_p : 9 m/s²

De opgegeven geluids- en trillingswaarden zijn gemeten volgens een gestandaardiseerde testprocedure en kunnen worden gebruikt om elektrische apparaten te vergelijken. De daadwerkelijk optredende geluids- en trillingswaarden kunnen, afhankelijk van het soort toepassing en het gebruikte toebehoren, afwijken van de aangege-

ven waarden. De aangegeven geluids- en trillingswaarden kunnen worden gebruikt voor een eerste inschatting van de geluids- en trillingsbelasting. De daadwerkelijke geluids- en trillingsbelasting moet worden ingeschat. Daarbij kan ook rekening worden gehouden met de tijden waarop het elektrische apparaat is uitgeschakeld en die waarin het weliswaar is ingeschakeld, maar zonder belasting draait.

Informatie over het voldoen aan de EG-richtlijn 2002/44/EG inzake trillingen is te vinden op www.stihl.com/vib.

18.9 REACH

REACH staat voor een EG voorschrift voor de registratie, classificatie en vrijgave van chemicaliën.

Informatie met betrekking tot het voldoen aan het REACH-voorschrift is onder www.stihl.com/reach weergegeven.

19 Onderdelen en toebehoren

19.1 Onderdelen en toebehoren

STIHL Deze symbolen kenmerken de originele STIHL onderdelen en het originele STIHL toebehoren.

STIHL adviseert alleen originele STIHL onderdelen en origineel STIHL toebehoren te gebruiken.

Reserveonderdelen en toebehoren van andere fabrikanten kunnen door STIHL wat betreft betrouwbaarheid, veiligheid en geschiktheid ondanks continue marktobservatie niet worden beoordeeld en STIHL kan ook niet borg staan voor het gebruik ervan.

Originele STIHL onderdelen en origineel STIHL toebehoren zijn leverbaar via de STIHL dealer.

20 Milieuverantwoord afvoeren

20.1 Heggensnoeier, accu en acculader milieuvriendelijk afvoeren

Informatie over het afvoeren is verkrijgbaar bij de gemeente of bij een STIHL dealer.

Een onjuiste afvoer kan schadelijk zijn voor de gezondheid en voor het milieu.

- ▶ De STIHL producten inclusief de verpakking volgens de plaatselijke voorschriften bij een geschikt verzamelpunt voor recycling inleveren.
- ▶ Voer het apparaat niet bij het huisvuil af.

21 EU-conformiteit

De EU-Conformiteitsverklaring staat op stihl.link/compliance ter beschikking.

Een formulier voor het melden van Security-zwakpunten en verdere informatie staat op vdp.stihl.com ter beschikking.

22 Adressen

www.stihl.com

23 Algemene veiligheidsaanschuivingen voor elektrische gereedschappen

23.1 Inleiding



WAARSCHUWING

- **Lees alle veiligheidsinstructies, voorschriften, illustraties en technische gegevens, waarvan dit elektrische gereedschap is voorzien.** Als de hierna volgende instructies niet worden opgevolgd, kan dit leiden tot elektrische schokken, brand en/of ernstig letsel. **Bewaar alle veiligheidsinstructies en aanwijzingen voor later gebruik.**

Het in de veiligheidsaanschuivingen gebruikte begrip 'elektrisch gereedschap' heeft betrekking op elektrisch gereedschap voor aansluiting op het lichtnet (met netkabel) of op elektrisch gereedschap dat als energiebron een accu heeft (zonder netkabel).

23.2 Veiligheid op de werkplek

- a) **Houd uw werkomgeving schoon en goed verlicht.** Een rommelig of onverlicht wergebied kan leiden tot ongevallen.
- b) **Niet met elektrisch gereedschap werken in een omgeving waar explosiegevaar bestaat en waarin zich brandbare vloeistoffen, gasen of stoffen bevinden.** Elektrisch gereedschap genereert vonken die stof of dampen tot ontsteking kunnen brengen.
- c) **Houd kinderen en andere personen tijdens het werken met elektrisch gereedschap op afstand.** Als de aandacht wordt afgeleid, kunt u de controle over het elektrische gereedschap verliezen.

23.3 Elektrische veiligheid

- a) **Bescherm elektrisch gereedschap tegen regen of vocht.** Het binnendringen van water/

vocht in elektrisch gereedschap verhoogt de kans op een elektrische schok.

23.4 Veiligheid van personen

- a) **Wees alert, let goed op wat u doet en ga met overleg te werk bij het werken met elektrisch gereedschap. Gebruik geen elektrisch gereedschap als u moe of onder de invloed van drugs, alcohol of medicijnen bent.** Eén moment van onoplettendheid bij het gebruik van het elektrische gereedschap kan leiden tot ernstig letsel.
- b) **Draag persoonlijke beschermende uitrusting en altijd een veiligheidsbril.** Draag altijd een veiligheidsbril. Het dragen van persoonlijke beschermende uitrusting zoals een stofmasker, werkschoenen met stroeve zool, een veiligheidshelm of gehoorbescherming, afhankelijk van de aard en het gebruik van het elektrische gereedschap, vermindert de kans op letsel.
- c) **Voorkom het per ongeluk inschakelen. Controleer of het elektrische gereedschap is uitgeschakeld voordat de stekker in de contactdoos wordt gestoken en/of de accu wordt aangesloten, het gereedschap wordt opgepakt of gedragen.** Als bij het dragen van het elektrische gereedschap uw vinger op de schakelaar ligt of als het elektrisch gereedschap ingeschakeld op het lichtnet wordt aangesloten, kan dit leiden tot ongevallen.
- d) **Afstelgereedschap of schroefsleutels verwijderen voordat het elektrische gereedschap wordt ingeschakeld.** Afstelgereedschap of een sleutel dat/die in een draaiend deel van het elektrische gereedschap zit, kan leiden tot letsel.
- e) **Voorkom een onnatuurlijke lichaamshouding. Zorg voor een stabiele houding en bewaar altijd het evenwicht.** Hierdoor kan het elektrische gereedschap in onverwachte situaties beter onder controle worden gehouden.
- f) **Geschikte kleding dragen. Draag geen loshangende kleding of sieraden. Houd haren en kleding uit de buurt van bewegende delen.** Loshangende kleding, sieraden of lange haren kunnen blijven haken aan bewegende delen.
- g) **Als er een stofafzuig- en -opvanginrichting moet worden gemonteerd, moeten deze worden aangesloten en correct worden gebruikt.** Het gebruik van een stofafzuiginrichting beperkt het gevaar door stof.

- h) **Wees alert, voorkom een vals gevoel van veiligheid en lap de veiligheidsregels voor elektrisch gereedschap niet aan uw laars, ook als u na veelvuldig gebruik volledig vertrouwd bent met elektrisch gereedschap.** Achteloos handelen kan binnen een fractie van een seconde tot zwaar letsel leiden.

23.5 Gebruik en behandeling van het elektrische gereedschap

- a) **Het elektrische gereedschap niet overbelasten. Gebruik voor uw werkzaamheden het daarvoor bestemde elektrische gereedschap.** Met het passende elektrische gereedschap werkt u beter en veiliger binnen het aangegeven capaciteitsbereik.
- b) **Geen elektrisch gereedschap gebruiken waarvan de schakelaar defect is.** Elektrisch gereedschap dat niet meer kan worden in- of uitgeschakeld, is gevaarlijk en moet worden gerepareerd.
- c) **Trek de stekker uit de contactdoos en/of verwijder de uitneembare accu alvorens afstelwerkzaamheden uit te voeren, toebehoren te vervangen of het apparaat op te bergen.** Deze voorzorgsmaatregel voorkomt het onbedoeld aanlopen van het elektrische gereedschap.
- d) **Niet-gebruikt elektrisch gereedschap buiten het bereik van kinderen opbergen. Elektrisch gereedschap niet laten gebruiken door personen die er niet mee vertrouwd zijn of die de instructies niet hebben gelezen.** Elektrisch gereedschap is gevaarlijk als dit door onervaren personen wordt gebruikt.
- e) **Elektrisch gereedschap en toebehoren zorgvuldig onderhouden. Controleer of de bewegende delen correct functioneren en dat deze niet klemmen, gebroken of beschadigd zijn omdat hierdoor de werking van het elektrische gereedschap nadelig wordt beïnvloed. Beschadigde onderdelen voor het gebruik van het elektrische gereedschap laten repareren.** Vele ongevallen zijn te wijten aan slecht onderhouden elektrisch gereedschap.
- f) **De messen scherp en schoon houden.** Zorgvuldig geslepen messen met scherpe snijkanten klemmen minder snel en zijn gemakkelijker te hanteren.
- g) **Elektrisch gereedschap, toebehoren, wisselgereedschap enz. volgens deze instructies gebruiken. Hierbij op de arbeidsomstandig-**

heden en de uit te voeren werkzaamheden letten. Het gebruik van elektrisch gereedschap voor andere dan de bedoelde toepassingen kan tot gevaarlijke situaties leiden.

- h) **Houd de handgrepen en handgreepvlakken, schoon en olie- en vetvrij.** Gladde handgrepen en handgreepvlakken staan een veilige bediening en controle over het elektrische gereedschap in onvoorziene situaties in de weg.

23.6 Gebruik en behandeling van het accugereedschap

- a) **Laad de accu's alleen met acculaders die door de fabrikant worden geadviseerd.** Met een acculader die geschikt is voor een bepaald type accu is er kans op brandgevaar als deze wordt gebruikt voor een ander type accu.
- b) **Gebruik alleen de daarvoor bedoelde accu's in de elektrische gereedschappen.** Het gebruik van andere accu's kan leiden tot letsel en brandgevaar.
- c) **De niet-gebruikte accu uit de buurt houden van paperclips, munten, sleutels, spijkers, schroeven of andere kleine metalen voorwerpen waarmee de contacten kunnen worden overbrugd.** Kortsluiting tussen de accucontacten kan leiden tot brandwonden of brand.
- d) **Bij verkeerd gebruik kan accuvloeistof uit de accu weglekken. Contact hiermee voorkomen. Bij toevallig contact, met water afspoelen. Als de accuvloeistof in de ogen komt bovendien een arts raadplegen.** Weglekende accuvloeistof kan leiden tot huidirritaties of brandwonden.
- e) **Gebruik geen beschadigde accu's of accu's waaraan wijzigingen zijn aangebracht.** Beschadigde of gewijzigde accu's kunnen zich onvoorspelbaar gedragen en leiden tot kans op explosie of letsel.
- f) **Stel een accu niet bloot aan vuur of hoge temperaturen.** Vuur of temperaturen boven de 130 °C (265 °F) kunnen leiden tot explosies.
- g) **Volg alle instructies met betrekking tot het laden op en laad de accu of het accugereedschap nooit op buiten het in de handleiding genoemde temperatuurbereik.** Verkeerd laden of laden buiten het vrijgegeven temperatuurbereik kan de accu beschadigen en kans op brand verhogen.

23.7 Service

- a) **Laat elektrisch gereedschap alleen repareren door gekwalificeerd en vakkundig personeel en alleen met originele vervangingsonderdelen.** Daarmee wordt gewaarborgd dat de veiligheid van het elektrische apparaat behouden blijft.
- b) **Voer geen onderhoudswerkzaamheden uit aan beschadigde accu's.** Al het onderhoud aan accu's mag alleen door de fabrikant of een hiertoe gemachtigd bedrijf worden uitgevoerd.

23.8 Veiligheidsinstructies voor heggenscharen

Algemene veiligheidsinstructies voor heggenscharen

- a) **Gebruik de heggenschaar niet bij slecht weer, met name als er kans op onweer is.** Daarmee verkleint u de kans door bliksem te worden getroffen.
- b) **Houd alle voedingskabels uit de buurt van het snoeigebied.** Kabels kunnen in in heggen en struiken verborgen zijn en per ongeluk door het mes worden doorgesneden.
- c) **Draag een gehoorbeschermer.** Een geschikte persoonlijke veiligheidsuitrusting⁵ verlaagt het risico op gehoorbeschadiging.
- d) **Houd de heggenschaar alleen vast bij de geïsoleerde handgrepen, omdat het snoei-mes verborgen elektrische kabels kan raken.** Het contact van de messen met een onder spanning staande kabel kan ook de metalen delen van het apparaat onder spanning zetten en leiden tot een elektrische schok.
- e) **Houd alle lichaamsdelen uit de buurt van de messen. Bij bewegende messen niet proberen gesnoeide takjes te verwijderen of nog te snoeien takjes vast te houden.** De messen blijven bewegen nadat de schakelaar is uitgeschakeld. Eén moment van onachtzaamheid tijdens het gebruik van de heggenschaar kan leiden tot ernstig letsel.
- f) **Voordat u ingeklemd snijgoed verwijdert of onderhoud aan de machine uitvoert, moet u ervoor zorgen dat alle schakelaars uitgeschakeld zijn en de accu verwijderd of losgekoppeld is.** Als de heggenschaar tijdens het verwijderen van vastzittend materiaal plotse-

ling wordt geactiveerd, kan er ernstig letsel ontstaan.

- g) **Draag de heggenschaar aan de handgreep alleen bij stilstaande messen en let erop dat u geen schakelaar indrukt.** Door het correct dragen van de heggenschaar verlaagt u het risico op onopzettelijk inschakelen en het daardoor veroorzaakte letsel door het mes.
- h) **Bij vervoer of opslag van de heggenschaar altijd de kap over de messen aanbrengen.** Vakkundig omgaan met de heggenschaar vermindert het risico op letsel door de messen.

23.9 Aanvullende veiligheidsinstructies voor steelheggenscharen

- a) **Draag bij werkzaamheden boven het hoofd met de steelheggenschaar altijd hoofdbescherming.** Vallende brokstukken kunnen ernstig letsel veroorzaken.
- b) **Bedien de steelheggenschaar altijd met twee handen.** Houd de steelheggenschaar altijd met beide handen vast om verlies van controle te voorkomen.
- c) **Verklein het gevaar van een fatale elektrische schok door de steelheggenschaar nooit in de buurt van elektrische kabels te gebruiken.** Het contact met of het gebruik in de buurt van elektriciteitsleidingen kan zwaar letsel of een fatale stroomschok veroorzaken.

⁵Geluidrukniveau > 85 dB(A)

www.stihl.com



0458-816-9601-B



0458-816-9601-B