

TROPEA

18W	~220-240V	Max.12x18W
36W	~220-240V	Max.12x36W
48W	~220-240V	Max.8x48W

FR: Inclus
EN: Included
DE: Inklusive

FR: fil de suspension non inclus
EN: hanging wire not included
DE: Aufhängedraht nicht im Lieferumfang enthalten
IT: filo per appendere non incluso
ES: alambre para colgar no incluido
PL: Drut do zawieszania nie jest częścią zestawu

Barcode	Power	CRI	IP	Voltage	Dimensions
3297028506028	36W	> 80	IP 65	230V	125.7x7.9x4.1 cm
3297028506035	18W	> 80	IP 65	230V	65.6x7.9x4.1 cm
3297028506042	48W	> 80	IP 65	230V	155x7.9x4.1 cm



FR: Les produits électriques ne doivent pas être mis au rebut avec les déchets ménagers. En fin de vie, veuillez les recycler dans points de collectes prévus à cet effet. Adressez-vous aux autorités locales ou à votre revendeur pour obtenir des conseils.
EN: Electrical products must not be thrown out with domestic waste. They must be taken to a communal collecting point for environmentally friendly disposal in accordance with local regulations. Contact your local authorities or stockist for advice on recycling.
DE: Elektrische Produkte dürfen nicht mit dem Hausmüll entsorgt werden. Bitte entsorgen Sie sie am Ende ihrer Lebensdauer in den dafür vorgesehenen Sammelstellen. Wenden Sie sich an Ihre lokale Behörde oder Ihren Händler, um Rat zu erhalten.
IT: I prodotti elettrici non devono essere smaltiti con i rifiuti domestici. A fine vita si prega di riciclarli negli appositi punti di raccolta. Contattare l'autorità locale o il proprio rivenditore per un consiglio.
ES: Los productos eléctricos no deben desecharse con la basura doméstica. Al final de su vida útil, recíclalos en los puntos de recogida previstos para tal fin. Póngase en contacto con su autoridad local o su distribuidor para obtener asesoramiento.
PL: Produkty elektryczne nie mogą być wyrzucane razem z odpadami domowymi. Po zakończeniu ich eksploatacji prosimy o recykling w przeznaczonych do tego punktach zbiórki. Skontaktuj się z lokalnymi władzami lub sprzedawcą w celu uzyskania porady.



FR: Non couvrable par un matériau isolant
EN: Cannot be covered by an insulating material
DE: Kann nicht durch ein Isoliermaterial abgedeckt werden
IT: Non può essere coperto da un materiale isolante
ES: No se puede cubrir con un material aislante
PL: Nie można pokryć materiałem izolacyjnym



FR: Non compatible avec un variateur de lumière
EN: Not compatible with a dimmer
DE: Nicht kompatibel mit einem Dimmer
IT: Non compatibile con un dimmer
ES: No es compatible con un atenuador
PL: Nie jest kompatybilny ze ściemniaczem



FR: Produit conforme aux Directives de l'Union Européenne
EN: Product conforms to European Union Directives
DE: Produkt entspricht den Richtlinien der Europäischen Union
IT: Prodotto conforme alle Direttive dell'Unione Europea
ES: El producto cumple con las directivas de la Unión Europea
PL: Produkt zgodny z dyrektywami Unii Europejskiej



FR: Phase, fil marron
EN: Live: brown wire
DE: Phasenkabel: braun
IT: Fase: filo marrone
ES: Fase: cable marrón
PL: Faza: przewód brązowy



FR: Neutre: fil bleu
EN: Neutral: blue wire
DE: Neutalkabel: blau
IT: Neutro: filo blu
ES: Neutro: cable azul
PL: Zero: przewód niebieski



FR: Utilisation en intérieur uniquement
EN: For indoor use only
DE: Uitsluitend voor gebruik binnenshuis
IT: Solo per uso all'interno
ES: Uso exclusivamente en el interior
PL: Nur in Innenräumen verwenden



FR: Classe II, double isolation, sans terre
EN: Class II, double insulated, earthless
DE: Klasse II, doppelt isoliert, erdlos
IT: Classe II, doppio isolamento, senza terra
ES: Clase II, doble aislamiento, sin tierra
PL: Klasa II, podwójna izolacja, bezziemna

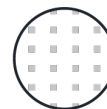

FR: Circuit LED intégré
EN: Integrated LED circuit
DE: Integrierte LED-Schaltung
IT: Circuito LED integrato
ES: Circuito led integrado
PL: Wbudowany obwód LED

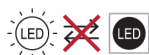

FR: Source lumineuse (LED seulement) non remplaçable
EN: Light source (LED only) not replaceable
DE: Lichtquelle (nur LED) nicht austauschbar
IT: Sorgente luminosa (solo LED) non sostituibile
ES: Fuente de luz (solo LED) no reemplazable
PL: Źródło światła (tylko LED) niewymienne

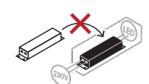

FR: Alimentation non remplaçable
EN: Non-replaceable power supply
DE: Nicht austauschbares Netzteil
IT: Alimentatore non sostituibile
ES: Fuente de alimentación no reemplazable
PL: Niewymienne zasilacz

FR: Ce produit contient une source lumineuse de classe énergétique:
EN: This product contains a light source of energy class:
DE: Dieses Produkt enthält eine Lichtquelle der Energieklasse:
IT: Questo prodotto contiene una sorgente luminosa di classe energetica:
ES: Este producto contiene una fuente de luz de clase energética:
PL: Ten produkt zawiera źródło światła nr o klasie energetycznej:

18W:ref.999228 **A** **D**

36W:ref.999227 **A** **C**

48W:ref.999236 **A** **C**

1) Consignes générales de sécurité - General safety instructions - Allgemeine Sicherheitshinweise Istruzioni generali di sicurezza - Instrucciones generales de seguridad - Ogólne instrukcje bezpieczeństwa

FR

- L'installation du produit devra être réalisée par un électricien ou toute autre personne qualifiée et conformément aux normes en vigueur dans le pays d'installation. Pour procéder à l'installation ou à toute intervention de maintenance ou d'entretien, mettre le réseau électrique hors tension.
- Ne pas regarder directement la source lumineuse.
- Ne jamais toucher le produit lorsqu'il est en fonctionnement, ou lorsqu'il vient juste d'être éteint.
- Ne pas utiliser de cordon d'alimentation endommagé ou modifié afin d'éviter tout risque d'incendie, de choc électrique.
- Avant utilisation, s'assurer que le produit n'a pas été endommagé. Si une détérioration est constatée, ne pas utiliser le produit.
- Si le câble ou le cordon extérieur souple de ce luminaire est endommagé, il doit être remplacé par un câble ou un cordon spécial provenant exclusivement du fabricant ou de son agent de maintenance.
- Veiller à ce que le câble d'alimentation fixe du luminaire soit doté d'une isolation supplémentaire avant que le luminaire puisse être raccordé.
- La puissance totale de luminaires interconnectés ne doit pas dépasser la valeur

EN

- The installation of the product must be carried out by an electrician or any other qualified person and in accordance with the standards in force in the country of installation. To carry out the installation or any maintenance or service intervention, turn off the power supply.
- Do not look directly at the light source.
- Never touch the product when it is in operation, or when it has just been turned off.
- Do not use a damaged or modified power cord to avoid any risk of fire or electric shock.
- Before use, ensure that the product has not been damaged. If deterioration is noted, do not use the product.
- If the flexible exterior cable or cord of this luminaire is damaged, it must be replaced with a special cable or cord supplied exclusively by the manufacturer or its service agent.
- Ensure that the fixed power cable of the luminaire has additional insulation before the luminaire can be connected.
- The total power of interconnected luminaires must not exceed the value indicated on the

DE

- Die Installation des Produkts muss von einem Elektriker oder einer anderen qualifizierten Person und in Übereinstimmung mit den im Installationsland geltenden Normen durchgeführt werden. Um die Installation oder Wartungs- oder Serviceeingriffe durchzuführen, schalten Sie die Stromversorgung aus.
- Schauen Sie nicht direkt in die Lichtquelle.
- Berühren Sie das Produkt niemals, wenn es in Betrieb ist oder gerade ausgeschaltet wurde.
- Verwenden Sie kein beschädigtes oder verändertes Netzkabel, um die Gefahr von Bränden oder Stromschlägen zu vermeiden.
- Stellen Sie vor der Verwendung sicher, dass das Produkt nicht beschädigt ist. Wenn eine Verschlechterung festgestellt wird, verwenden Sie das Produkt nicht.
- Wenn das flexible Außenkabel oder Kabel dieser Leuchte beschädigt ist, muss es durch ein spezielles Kabel oder Kabel ersetzt werden, das ausschließlich vom Hersteller oder seinem Servicevertreter geliefert wird.
- Stellen Sie sicher, dass das feste Stromkabel der Leuchte zusätzlich isoliert ist, bevor die Leuchte angeschlossen werden kann.
- Die Gesamtleistung der miteinander verbundenen Leuchten darf den auf der ersten Seite

IT

- L'installazione del prodotto deve essere effettuata da un elettricista o altra persona qualificata e in conformità con le norme in vigore nel paese di installazione. Per effettuare l'installazione o qualsiasi intervento di manutenzione o assistenza, togliere l'alimentazione.
- Non guardare direttamente la fonte di luce.
- Non toccare mai il prodotto mentre è in funzione o quando è appena stato spento.
- Non utilizzare un cavo di alimentazione danneggiato o modificato per evitare qualsiasi rischio di incendio o scossa elettrica.
- Prima dell'uso assicurarsi che il prodotto non abbia subito danni. Se si nota un deterioramento, non utilizzare il prodotto.
- Se il cavo o cordone esterno flessibile di questo apparecchio è danneggiato, deve essere sostituito con un cavo o cordone speciale fornito esclusivamente dal produttore o dal suo agente di assistenza.
- Assicurarsi che il cavo di alimentazione fisso dell'apparecchio di illuminazione abbia un isolamento aggiuntivo prima di poter collegare l'apparecchio di illuminazione.
- La potenza totale degli apparecchi interconnessi non deve superare il valore indicato nella prima pagina.

ES

- La instalación del producto debe ser realizada por un electricista o cualquier otra persona cualificada y de acuerdo con las normas vigentes en el país de instalación. Para realizar la instalación o cualquier intervención de mantenimiento o servicio, cortar el suministro eléctrico.
- No mire directamente a la fuente de luz.
- Nunca toque el producto cuando esté en funcionamiento o recién apagado.
- No utilice un cable de alimentación dañado o modificado para evitar cualquier riesgo de incendio o descarga eléctrica.
- Antes de su uso, asegúrese de que el producto no haya sufrido daños. Si nota deterioro, no utilice el producto.
- Si el cable o cordón exterior flexible de esta luminaria está dañado, se debe reemplazar por un cable o cordón especial suministrado exclusivamente por el fabricante o su agente de servicio.
- Asegúrese de que el cable de alimentación fijo de la luminaria tenga un aislamiento adicional antes de poder conectar la luminaria.
- La potencia total de las luminarias interconectadas no deberá exceder el valor indicado en

indiquéen première page.

- Garantie légale de 2 ans à compter de la date d'achat contre les défauts de fabrication, pannes et dysfonctionnements du produit sous réserve d'une utilisation conforme aux informations du présent manuel d'utilisation. Arlux propose également une garantie commerciale supplémentaire de 1 an, soit une garantie totale de 3 ans.
- Cette garantie ne couvre pas les défauts et détériorations provoqués par une utilisation inappropriée ou le vieillissement naturel. Pendant la période de garantie, avec la preuve d'achat de l'article, prendre contact avec le point de vente qui procédera au remplacement ou au remboursement du produit concerné.
- La garantie est limitée à la réparations ou au remplacement des pièces reconnues comme défectueuses. Elle ne couvre, en aucun cas les frais annexes (déplacements, main d'œuvre).
- Sauf indication contraire prévue par la loi en vigueur, cette garantie ne couvre pas les coûts des accessoires (transport, expédition, frais d'interventions d'installation ou de désinstallation, main d'œuvre etc...).
- Cette garantie ne couvre pas les défauts et dommages causés par l'usure normale ni les dommages résultant d'une utilisation non conforme, d'une installation ou assemblage défectueux, d'une mauvaise utilisation.

first page.

- Legal warranty of 2 years from the date of purchase against manufacturing defects, breakdowns and malfunctions of the product subject to use in accordance with the information in this user manual. Arlux also offers an additional 1 year commercial warranty, giving a total warranty of 3 years.
- This warranty does not cover defects and damage caused by inappropriate use or natural aging. During the warranty period, with proof of purchase of the item, contact the point of sale who will replace or refund the product concerned.
- The warranty is limited to the repair or replacement of parts recognized as defective. It does not cover, under any circumstances, additional costs (travel, labor). Unless otherwise specified by current law, this warranty does not cover the costs of accessories (transport, shipping, installation or uninstallation intervention costs, labor, etc.).
- This warranty does not cover defects and damage caused by normal wear and tear or damage resulting from improper use, faulty installation or assembly, or misuse.

angegebenen Wert nicht überschreiten.

- Gesetzliche Garantie von 2 Jahren ab Kaufdatum gegen Herstellungsfehler, Ausfälle und Fehlfunktionen des Produkts, sofern es gemäß den Informationen in dieser Bedienungsanleitung verwendet wird. Arlux bietet außerdem eine zusätzliche 1-jährige kommerzielle Garantie, was einer Gesamtgarantie von 3 Jahren entspricht.
- Diese Garantie deckt keine Mängel und Schäden ab, die durch unsachgemäßen Gebrauch oder natürliche Alterung verursacht werden. Wenden Sie sich während der Garantiezeit mit einem Kaufbeleg des Artikels an die Verkaufsstelle, die das betreffende Produkt ersetzt oder erstattet.
- Die Gewährleistung beschränkt sich auf die Reparatur oder den Ersatz der als mangelhaft anerkannten Teile. In keinem Fall werden zusätzliche Kosten (Reisekosten, Arbeitskosten) abgedeckt. Sofern das geltende Recht nichts anderes vorsieht, deckt diese Garantie nicht die Kosten für Zubehör (Transport, Versand, Installations- oder Deinstallationskosten, Arbeitsaufwand usw.) ab.
- Diese Garantie deckt keine Mängel und Schäden ab, die durch normale Abnutzung oder durch unsachgemäßen Gebrauch, fehlerhafte Installation oder Montage oder Missbrauch verursacht werden.

- Garanzia legale di 2 anni dalla data di acquisto contro difetti di fabbricazione, guasti e malfunzionamenti del prodotto soggetto ad utilizzo conforme a quanto riportato nel presente manuale d'uso. Arlux offre anche un'ulteriore garanzia commerciale di 1 anno, per una garanzia totale di 3 anni.

- La presente garanzia non copre difetti e danni causati da un uso inappropriato o dal naturale invecchiamento. Durante il periodo di garanzia, con la prova d'acquisto dell'articolo, contattare il punto vendita che provvederà alla sostituzione o al rimborso del prodotto in questione.
- La garanzia è limitata alla riparazione o sostituzione delle parti riconosciute difettose. Non copre in nessun caso i costi aggiuntivi (viaggio, manodopera). Se non diversamente specificato dalla normativa vigente, la presente garanzia non copre i costi degli accessori (costi di trasporto, spedizione, intervento di installazione o disinstallazione, manodopera, ecc.).
- Questa garanzia non copre difetti e danni causati dalla normale usura o danni derivanti da uso improprio, installazione o assemblaggio difettosi o uso improprio.

la primera página.

- Garantía legal de 2 años desde la fecha de compra contra defectos de fabricación, averías y mal funcionamiento del producto sujeto a uso de acuerdo con la información de este manual de usuario. Arlux también ofrece una garantía comercial adicional de 1 año, lo que da una garantía total de 3 años.
- Esta garantía no cubre defectos y daños causados por un uso inadecuado o envejecimiento natural. Durante el periodo de garantía, presentando el justificante de compra del artículo, póngase en contacto con el punto de venta que sustituirá o reembolsará el producto en cuestión.
- La garantía se limita a la reparación o sustitución de piezas reconocidas como defectuosas. No cubre, bajo ningún concepto, costes adicionales (viajes, mano de obra). Salvo que la legislación vigente especifique lo contrario, esta garantía no cubre los costes de los accesorios (transporte, envío, costes de intervención de instalación o desinstalación, mano de obra, etc.).
- Esta garantía no cubre defectos y daños causados por el desgaste normal o daños resultantes de un uso inadecuado, instalación o montaje defectuoso o mal uso. resultantes de un uso inadecuado, instalación o montaje defectuoso o mal uso.

PL

- La instalación del producto debe ser realizada por un electricista o cualquier otra persona cualificada y de acuerdo con las normas vigentes en el país de instalación. Para realizar la instalación o cualquier intervención de mantenimiento o servicio, cortar el suministro eléctrico.
- No mire directamente a la fuente de luz.
- Nunca toque el producto cuando esté en funcionamiento o recién apagado.
- No utilice un cable de alimentación dañado o modificado para evitar cualquier riesgo de incendio o descarga eléctrica.
- Antes de su uso, asegúrese de que el producto no haya sufrido daños. Si nota deterioro, no utilice el producto.
- Si el cable o cordón exterior flexible de esta luminaria está dañado, se debe reemplazar por un cable o cordón especial suministrado exclusivamente por el fabricante o su agente de servicio.
- Asegúrese de que el cable de alimentación fijo de la luminaria tenga un aislamiento adicional antes de poder conectar la luminaria.
- La potencia total de las luminarias interconectadas no deberá exceder el valor

indicado en la primera página.

- Garantía legal de 2 años desde la fecha de compra contra defectos de fabricación, averías y mal funcionamiento del producto sujeto a uso de acuerdo con la información de este manual de usuario. Arlux también ofrece una garantía comercial adicional de 1 año, lo que da una garantía total de 3 años.
- Esta garantía no cubre defectos y daños causados por un uso inadecuado o envejecimiento natural. Durante el periodo de garantía, presentando el justificante de compra del artículo, póngase en contacto con el punto de venta que sustituirá o reembolsará el producto en cuestión.

La garantía se limita a la reparación o sustitución de piezas reconocidas como defectuosas. No cubre, bajo ningún concepto, costes adicionales (viajes, mano de obra). Salvo que la legislación vigente especifique lo contrario, esta garantía no cubre los costes de los accesorios (transporte, envío, costes de intervención de instalación o desinstalación, mano de obra, etc.).

Esta garantía no cubre defectos y daños causados por el desgaste normal o daños resultantes de un uso inadecuado, instalación o montaje defectuoso o mal uso.

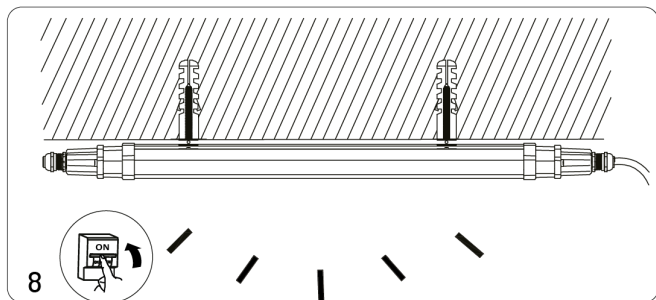
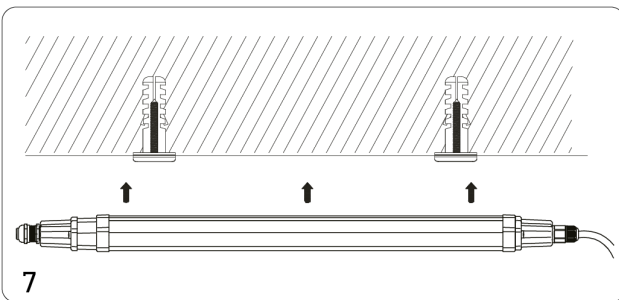
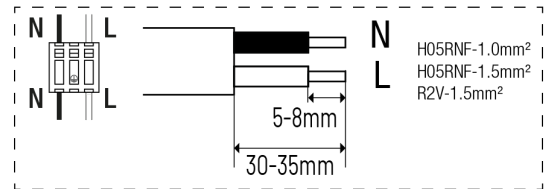
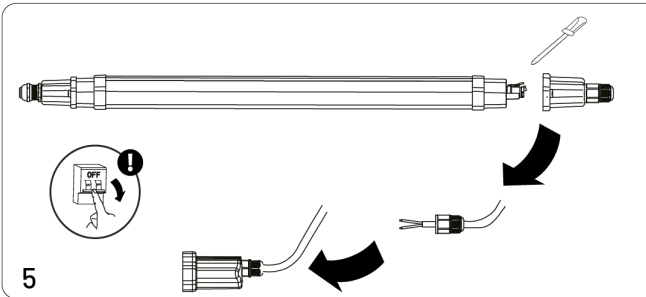
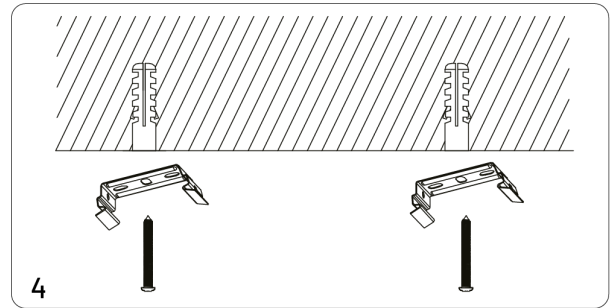
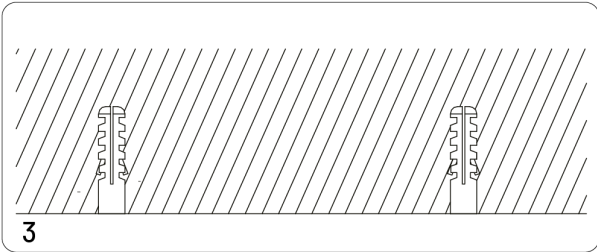
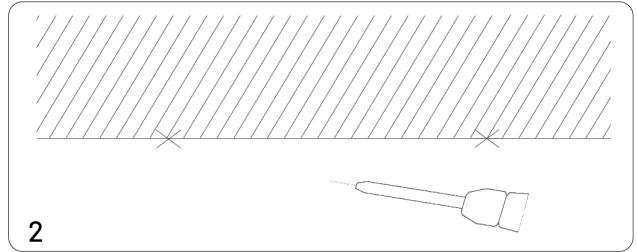
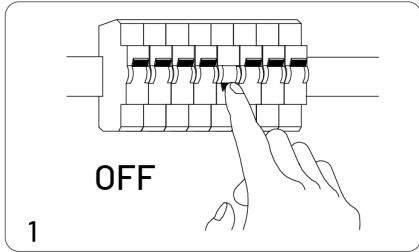

Points de collecte sur www.quefairedemesdechets.fr
Privilégiez la réparation ou le don de votre appareil !

